

Aucun extrait de ce guide ne peut être reproduit en aucune autre langue, ni transmis sous quelque autre forme que ce soit sans l'autorisation écrite préalable de Codan Pty Ltd.

© Copyright 1997 Codan Pty Ltd.

Pièce Codan numéro 15-04077 Edition 1, 1997

French translation from the HF SSB transceiver Reference manual, Codan Part No. 15-04076 Issue 1, in English.

Table des matières

1 A propos de ce manuel

2 Installation

Type de poste	2-2
Montage de l'émetteur-récepteur.....	2-5
Montage du module de commande et du haut-parleur.....	2-8
Alimentation.....	2-11
Mise à la terre.....	2-13
Périphériques.....	2-14

3 Paramétrage des canaux et des tableaux de balayage

Création et édition de canaux	3-2
Création de canaux en mode 'Récepteur à syntonisation libre'	3-17
Effacement de canaux.....	3-21
Création des tableaux de balayage.....	3-22
Effacement d'un tableau de balayage	3-28
Création d'un annuaire téléphonique.....	3-30

4 Utilisation des procédures du mode Paramétrage

Utilisation du mode Paramétrage	4-2
Liste des procédures du mode Paramétrage.....	4-3
Utilisateurs expérimentés	4-9

5 Procédures de paramétrage - 1ère partie

Paramétrage de l'adresse alphanumérique ALE	5-2
Réinitialisation de l'option ALE.....	5-4
Paramètres de l'option ALE	5-6
Intervalle entre sondages ALE	5-14
Volume des bipes	5-16
Longueur du préambule d'appel.....	5-18
Confidentialité de l'appel activée/neutralisée.....	5-21
Etalonnage de l'horloge.....	5-23
Paramétrage de l'horloge.....	5-25
Clonage d'un émetteur-récepteur	5-30

6 Procédures de paramétrage - 2ème partie

Luminosité de l'affichage	6-2
Contraste de l'affichage.....	6-4
Affichage diagnostique activé/neutralisé.....	6-6
Affichage de la fréquence.....	6-8
Paramétrage de réception d'appel sélectif d'urgence	6-11
Paramétrage d'émission d'appel sélectif d'urgence.....	6-15
Exploitabilité du mode 'Récepteur à syntonisation libre' activée/neutralisée	6-19
Affichage GPS activé/neutralisé.....	6-21
Minuterie GPS activée/neutralisée	6-23

7 Procédures de paramétrage - 3ème partie

Paramétrage d'un message préenregistré pour l'appel message	7-2
Entrée d'un mot de passe pour valider les options de l'émetteur-récepteur	7-5
Message de mise sous tension activé/neutralisé	7-10
Paramétrage du silencieux à la mise sous tension.....	7-13
Affichage de l'adresse à la mise sous tension activé/ neutralisé	7-16

Bipe de relâchement de l'alternat (PTT) activé/neutralisé ...	7-18
Minuterie d'émission de l'alternat (PTT)	7-20
Rappel de canaux par fréquence activé/neutralisé	7-22
Gain RF activé/neutralisé	7-24
Périphériques raccordés à RS232	7-26
Vitesse en baud de la connexion RS232.....	7-29

8 Procédures de paramétrage - 4ème partie

Lancement du balayage automatique d'un tableau de balayage.....	8-2
Edition des tableaux de balayage activée/neutralisée	8-4
Paramétrage d'adresse d'appel sélectif.....	8-6
Compatibilité de longueur d'adresse d'appel sélectif.....	8-13
Blocage de l'appel sélectif activé/neutralisé.....	8-16
Exploitabilité du silencieux d'appel sélectif activée/neutralisée.....	8-18
Exploitabilité de l'appel d'état activée/neutralisée	8-20
Exploitabilité de l'appel téléphonique activée/neutralisée ...	8-22
Paramétrage de l'appel par tonalité	8-24
Réponse aux appels par balisage 99 activée/neutralisée.....	8-27

9 Mode 'Paramétrage par barrette de pontage'

Entrée/sortie du mode 'Paramétrage par barrette de pontage' ...	9-2
Commande d'antenne par bande ou par canal	9-5
Paramétrage du code personnel (CP)	9-9
Exploitabilité du mode 'Paramétrage' activée/neutralisée....	9-12
Réinitialisation de l'émetteur-récepteur à ses paramètres d'usine	9-14

10 Messages d'affichage

11 Annexe

Connecteurs	11-2
Raccordement de périphériques	11-8
Utilisation de l'interface en option RS232/I ² C	11-10
Spécifications	11-14
Accessoires	11-15

Index

Figures

Figure 2.1	Poste de base fixe typique	2-2
Figure 2.2	Poste mobile typique	2-3
Figure 2.3	Vue arrière du module de commande sans couvercle	2-8
Figure 4.1	Arbre du mode Paramétrage.....	4-10
Figure 9.1	Repositionnement de la barrette en mode Paramétrage par barrette de pontage	9-2

1 A propos de ce manuel

Ce manuel décrit la manière de paramétrer l'émetteur-récepteur HF BLU Codan.

Cette édition du manuel contient des informations de fonctionnement correspondant aux versions de logiciel suivantes:

- émetteur-récepteur (principal) 4.00
- panneau (de commande) du module 4.00

Consultez ce manuel si vous désirez:

- paramétrer l'émetteur-récepteur pour la première fois
- changer le mode de fonctionnement de l'émetteur-récepteur
- utiliser des options ou des périphériques avec l'émetteur-récepteur

Ce manuel contient 11 chapitres.

Le chapitre 1 explique comment utiliser ce manuel.

Le chapitre 2 explique comment installer votre émetteur-récepteur et connecter les éléments qui constituent votre poste.

Le chapitre 3 explique comment paramétrer des canaux, des tableaux de balayage et un annuaire téléphonique.

Le chapitre 4 explique comment utiliser le mode Paramétrage. Lisez ce chapitre avant d'appliquer une des procédures du mode Paramétrage aux chapitres 5–8.

Les chapitres 5 à 8 contiennent les procédures du mode Paramétrage. Elles sont divisées en quatre parties pour faciliter leur consultation.

Le chapitre 9 contient les procédures du mode 'Paramétrage par barrette de pontage'.

Le chapitre 10 donne la liste de tous les messages informatifs ou d'erreur qui s'affichent sur l'émetteur-récepteur.

Le chapitre 11 contient des informations techniques telles l'agencement des broches des connecteurs, le paramétrage des périphériques, les spécifications, options et accessoires de l'émetteur-récepteur.

Nous recommandons que seuls des techniciens agréés Codan assurent la maintenance de votre émetteur-récepteur.

Conventions et icônes

Dans ce manuel, la police Arial représente un texte qui apparaît sur l’affichage de l’émetteur-récepteur. Par exemple:

Si **no response** (aucune réponse) était affiché, émettez l’appel une nouvelle fois.

La police Arial en caractères gras représente le nom des boutons-poussoirs, boutons rotatifs et connecteurs. Par exemple:

Appuyez sur le bouton **On/Off**.

Cette icône...



Signifie...

la fin d’un sujet.



un avertissement.



le bouton de l’émetteur-récepteur que vous devez utiliser (le bouton **On/Off** dans cet exemple). L’emplacement de ce bouton est indiqué par un bloc noir sur l’illustration du module de commande ci-contre.



le bouton du microphone que vous devez utiliser (le bouton **Call** dans cet exemple). L’emplacement de ce bouton est indiqué par un bloc noir sur l’illustration du microphone ci-contre.

Glossaire

Ce terme...	Signifie...
μV	Microvolt.
A	Ampère.
Adresse d'émetteur-récepteur	Un code alphanumérique de 16 caractères paramétré en usine qui attribue une identification unique à votre émetteur-récepteur.
ALE	Etablissement Automatique de Liaison.
AP	Amplificateur de Puissance.
Appel sélectif	Un appel à un poste spécifique utilisant l'adressé du poste. Les appels par balisage, appels Selcall, appels groupés, appels téléphoniques, appels GPS, appels message, appels ALE et appels d'état sont tous des types d'appels sélectifs.
Baud	Vitesse de transfert binaire.
BER	Taux d'erreurs sur les bits.
BLI	Bande Latérale Inférieure.
BLS	Bande Latérale Supérieure.
BLU	Format de transmission en Bande Latérale Unique.
Bouton PTT	Bouton d'alternat.
CA	Courant alternatif.
Canal 'réception uniquement'	Canal qui vous permet de recevoir des appels mais pas de les émettre.
Canal d'émission	Canal qui vous permet de recevoir et d'émettre des appels.
CC	Courant continu.
CI	Carte.

Ce terme...	Signifie...
CICS	Jeu de commandes interface de l'ordinateur.
CP	Code Personnel.
dB	Décibel.
EPROM EEPROM BBPROM SEEPROM	Types de Mémoire Morte Programmable Effaçable.
GPS	Système de Positionnement Global.
H	Hauteur.
HF	Haute Fréquence.
I/S	Bande Latérale Inférieure/Supérieure à sélectionner.
kg	Kilogramme.
kHz	Kilohertz.
L	Largeur.
L/S	Haut-parleur.
LCD	Affichage à Cristaux Liquides.
MA	Modulation d'amplitude.
Mémoire d'appels	Liste contenant les coordonnées des dix derniers appels que vous avez reçus.
MHz	Mégahertz.
mm	Millimètre.
P	Profondeur.
PCB	Carte.
PSTN	Réseau Téléphonique Public Commuté.
RAM	Mémoire Vive.
RDD	Appel Radiophonique Direct.

Ce terme...	Signifie...
RF	Radio fréquence.
Rx	Réception.
Selcall	Le type d'appel sélectif le plus simple.
Signal de retour	Un signal émis automatiquement par un poste pour accuser réception d'un appel.
Simplex à deux fréquences	Un canal doté de fréquences d'émission et de réception différentes mais ne permettant pas d'émettre et de recevoir simultanément.
Tableau de balayage	Une liste de canaux utilisée pour balayer les appels entrants.
TOS	Taux d'ondes stationnaires.
Tx	Emission.
TXE	Emission validée—vous permet de paramétrer de nouvelles fréquences d'émission.
V	Volt.

Autres documents

Pour en savoir plus sur la manière d'exploiter votre émetteur-récepteur pour émettre et recevoir des appels, consultez le *Guide de l'utilisateur de l'émetteur-récepteur HF BLU* (Pièce Codan numéro 15-04074).

Pour en savoir plus sur les fonctionnalités dont est muni votre émetteur-récepteur, reportez-vous au début du *Guide de l'utilisateur de l'émetteur-récepteur HF BLU*. Vous y trouverez la liste des options émetteur-récepteur installées en usine dans votre appareil.

Pour en savoir plus sur l'appel ALE, consultez le *9300 ALE controller user guide* (Réf. Codan numéro 15-04046).



A propos de ce manuel

2 Installation

Ce chapitre explique comment installer votre émetteur-récepteur et raccorder les éléments qui constituent votre poste.

Il couvre:

- le type de poste (2-2)
- le montage de l'émetteur-récepteur (2-5)
- le montage du module de commande et du haut-parleur (2-8)
- la source d'alimentation (2-11)
- la mise à la terre (2-13)
- les périphériques (2-14)

Dès réception de votre émetteur-récepteur, comparez son contenu avec la liste des pièces. Vérifiez que rien ne manque avant de commencer l'installation.

Les procédures d'installation de votre émetteur-récepteur sont fournies à titre indicatif et ne sont pas exhaustives. L'installation de votre émetteur-récepteur par un technicien qualifié et expérimenté est recommandée.

Type de poste

L'émetteur-récepteur existe en deux versions. Dans la première, les commandes sont situées sur la face avant de l'appareil; dans la deuxième, à commande étendue, les commandes sont situées sur un module de commande séparé.

Il y a deux types de postes:

- poste de base fixe
- poste mobile

Poste de base fixe

Un poste de base fixe typique consiste en une source d'alimentation CA reliée directement au secteur. La sortie CC de l'alimentation est reliée à l'émetteur-récepteur qui est à son tour relié à une antenne.

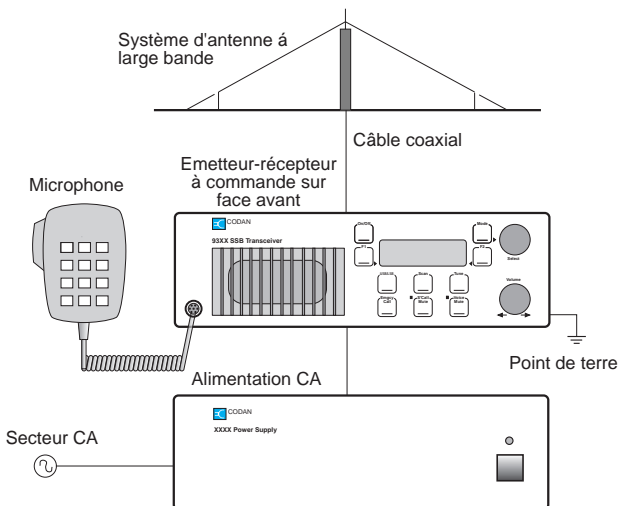

Figure 2.1 Poste de base fixe typique

Poste mobile

Un poste mobile typique consiste en une source d'alimentation de 12V CC (batterie) reliée à l'émetteur-récepteur. Un câble coaxial raccorde l'antenne à l'émetteur-récepteur. Des antennes à syntonisation automatique sont également reliées à l'émetteur-récepteur par un câble de commande.

Le module de commande et le microphone doivent être montés de telle sorte que l'utilisateur pourra facilement y accéder.

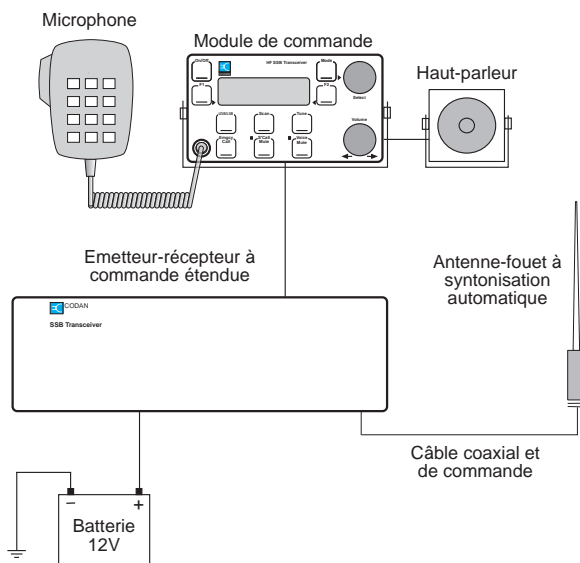

Figure 2.2 Poste mobile typique

Là où les câbles doivent traverser une cloison aux rebords tranchants, il faudra protéger leur isolant par des rondelles en caoutchouc. Il suffit que les trous des cloisons soient juste assez grands pour permettre le passage de l'extrémité du câble munie du plus petit connecteur (le câble de commande reliant le module de commande et l'émetteur-récepteur par exemple).



Si les câbles d'alimentation et de commande sont longs et suivent le même chemin, maintenez une distance de 200 mm minimum entre eux. On peut rapprocher les câbles sur de courtes distances, notamment pour traverser le même trou dans une cloison.

L'observation de cet avertissement provoquera la distorsion des signaux audio transmis.



Montage de l'émetteur-récepteur



La position de montage de l'émetteur-récepteur doit:

- *permettre d'accéder facilement aux commandes*
- *permettre à l'air de circuler librement à travers les ailettes de refroidissement arrière*
- *ne pas être en plein soleil*
- *ne pas risquer de blesser les passagers en cas de collision*

Deux types de berceau de montage conviennent à l'installation de l'émetteur-récepteur:

- Berceau de montage code 117—entrée par l'avant
- Berceau de montage code 118—entrée par-dessus ou par-dessous

Les deux modèles (fournis avec un câble d'alimentation CC de six mètres) conviennent au montage de votre émetteur-récepteur. A vous de déterminer la position de montage qui répond le mieux à vos besoins.

Berceau de montage Code 117—entrée par l'avant

Ce modèle convient aux installations suffisamment spacieuses pour qu'il soit possible de faire glisser l'émetteur-récepteur dans et hors du berceau.

Pour monter le berceau:

1. Positionnez le berceau en situant ses crans à cames rotatives à l'avant. Veillez à prévoir assez de place à l'arrière du berceau pour le refroidisseur et les connecteurs de l'émetteur-récepteur.
2. Alignez les deux encoches des crans à came avec les glissières en T.

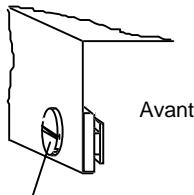

Cran à came
(Encoche alignée
avec la glissière en T)

3. Introduisez les rails latéraux de l'émetteur-récepteur dans les glissières en T et poussez-le à fond dans le berceau.
4. Appuyez légèrement sur la face avant de l'émetteur-récepteur et bloquez-le dans le berceau en tournant les crans à cames d'un quart de tour dans n'importe quel sens au moyen d'un tourne-vis à lame plate.

Berceau de montage Code 118—entrée par-dessus/par-dessous

Pour monter le berceau:

1. Positionnez le berceau de montage en situant ses clips à ressort à l'avant. Veillez à prévoir assez de place à l'arrière du berceau pour le refroidisseur et les connecteurs de l'émetteur-récepteur.
2. Retirez les vis de fixation situées à l'avant et à l'arrière des rails latéraux de l'émetteur-récepteur (ne touchez pas à la vis qui se trouve au centre).

Notez que des châssis-adaptateurs doivent être montés sur les rails latéraux de l'émetteur-récepteur pour le fixer au berceau.

3. Fixez les châssis-adaptateurs à fleur des rails latéraux de l'émetteur-récepteur avec les nouvelles vis prévues à cet effet et placez un anneau torique sur chaque goujon saillant. Ces goujons s'introduisent dans les glissières du berceau.
4. Introduisez les châssis-adaptateurs de l'émetteur-récepteur dans les glissières du berceau et poussez à fond.
5. Immobilisez l'émetteur-récepteur dans le berceau au moyen des pinces à ressort.



Montage du module de commande et du haut-parleur



Vérifiez que l'émetteur-récepteur est débranché de la source d'alimentation CC avant de raccorder le module de commande au connecteur **Remote Control** de l'émetteur-récepteur.

Choisissez un emplacement approprié pour le montage du module de commande et du haut-parleur. Evitez de les mettre en plein soleil, sur le tableau de bord près du pare-brise par exemple.

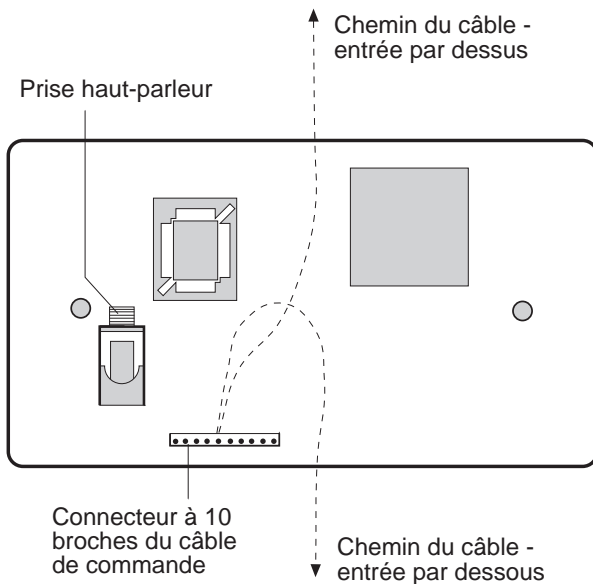

Figure 2.3 Vue arrière du module de commande sans couvercle

Pour raccorder le câble de commande et le câble du haut-parleur au module de commande:

1. Retirez les deux vis à l'arrière du module de commande et retirez le couvercle. La Figure 2.3 illustre l'arrière du module de commande sans son couvercle.
2. Introduisez le câble du haut-parleur dans la rondelle en caoutchouc située près de l'extrémité 'module de commande' du câble de commande.
3. Fixez le serre-câble au câble de commande et attachez le serre-câble à l'intérieur du couvercle arrière du module de commande (comme illustré sur le schéma prévu au même endroit).
4. Branchez le câble de commande au connecteur à 10 broches (le câble se branche d'une seule façon).
5. Branchez le câble du haut-parleur à la prise haut-parleur identifiée par **L/S**.
6. Placez la rondelle en caoutchouc dans la fente sur le couvercle arrière.
7. Pour éviter que le couvercle arrière ne pince le câble, positionnez ce dernier entre les zones ombrées de la Figure 2.3.
8. Remettez soigneusement le couvercle arrière du module de commande et les deux vis en place. Notez que le couvercle arrière du module peut subir une rotation qui autorise l'entrée des câbles par le haut ou le bas.

Les supports de montage du haut-parleur et du module de commande sont identiques. La procédure d'installation est la même pour les deux.

Pour installer les supports de montage:

1. Retirez les deux vis et rondelles qui fixent le berceau de montage à l'équipement.
2. Fixez le berceau de montage. Veillez à prévoir assez de place à l'arrière pour le câble de commande.
3. Fixez l'équipement au berceau de montage au moyen des deux vis et des rondelles.
4. Branchez le câble de commande au connecteur **Remote Control** sur l'émetteur-récepteur. Vérifiez qu'il est bien enfoncé.

Le câble de commande mesure six mètres de long. Ne coupez ni le câble de commande ni le câble du haut-parleur. S'ils sont trop longs, repliez soigneusement la longueur superflue.

Pour brancher le microphone, enfoncez délicatement sa prise dans la prise microphone et serrez légèrement l'anneau de verrouillage à la main. Ne serrez pas trop.



Alimentation

Veillez à utiliser une source d'alimentation de 12 V CC pour votre émetteur-récepteur.

L'alimentation peut être fournie par une batterie de 12 V (pour les postes mobiles) ou par une source d'alimentation CA appropriée (pour les postes fixes).

Toute installation devra être vérifiée par un technicien qualifié avant la mise sous tension de l'émetteur-récepteur.

Le câble d'alimentation puissant de six mètres de long—fourni avec le berceau de montage sur véhicule utilisé dans les installations mobiles—a été conçu pour minimiser la chute de tension entre la batterie et l'émetteur-récepteur lorsque ce dernier est en mode émission. L'utilisation d'un câble de moindre section est déconseillée.

Protégez tous les câbles des rebords tranchants et des abrasions mécaniques.

Pour les postes mobiles, nous recommandons la pose d'un fusible à cartouche approprié (32 Amp—code accessoire 711) dans le fil sous tension, près de la batterie, cela pour éviter que le câble d'alimentation ne prenne feu au cas où un isolant endommagé toucherait le châssis du véhicule. N'utilisez pas de fusibles en verre automoteurs en-ligne. L'émetteur-récepteur est muni d'une protection interne suffisante.

Branchez le câble d'alimentation entre l'émetteur-récepteur et la batterie ou entre l'émetteur-récepteur et la source d'alimentation CA.



Si les câbles d'alimentation et de commande sont longs et suivent le même chemin, maintenez une distance de 200 mm minimum entre eux. On peut rapprocher les câbles sur de courtes distances, notamment pour traverser le même trou dans une cloison.

L'inobservation de cet avertissement provoquera la distorsion des signaux audio transmis.



Mise à la terre

Dans toutes les installations, une bonne mise à la terre (terre RF) est essentielle pour que l'émetteur-récepteur fonctionne correctement. Une position est prévue pour la mise à la terre du châssis sur la face arrière de l'émetteur-récepteur.

Utilisez une tresse de cuivre d'au moins 12 mm de large pour mettre l'émetteur-récepteur à la terre.

Il faudra peut-être aussi mettre le module de commande à la terre pour éviter que des brouillages radioélectriques n'altèrent ses circuits audio ou ses circuits de données. Pour ce faire, vérifiez que le châssis de montage est mis à la terre en vous assurant que les vis de fixation du support de montage ne sont pas isolées. Il faudra peut-être enlever la peinture autour des vis pour assurer un bon contact.



Périphériques

Vous pouvez raccorder divers périphériques à votre émetteur-récepteur. Pour en savoir plus, consultez le *Chapitre 11, Raccordement de périphériques*.

Antennes et syntoniseurs d'antennes

L'installation correcte de ces deux périphériques est essentielle au bon fonctionnement de votre émetteur-récepteur.

Pour obtenir une performance optimale et une bonne efficacité de rayonnement de votre émetteur-récepteur, tenez compte des points suivants pour l'antenne et le syntoniseur d'antenne:

- emplacement
- distance de l'émetteur-récepteur
- mise à la terre

Suivez les instructions fournies avec chaque antenne et syntoniseur d'antenne pour obtenir la meilleure performance possible.



3 Paramétrage des canaux et des tableaux de balayage



Ce chapitre couvre:

- la création et l'édition de canaux (3-2)
- la création de canaux en mode 'Récepteur à syntonisation libre' (3-17)
- l'effacement de canaux (3-21)
- la création d'un tableau de balayage (3-22)
- l'effacement des tableaux de balayage (3-28)
- la création d'un annuaire téléphonique (3-30)

Création et édition de canaux

Ces procédures servent à:

- créer des canaux ‘réception uniquement’ en copiant et en éditant des canaux existants
- éditer des canaux non protégés
- créer des canaux d’émission (dans les émetteurs-récepteurs munis de l’option TXE)

Quand vous émettez un appel, la bande latérale et la fréquence de canal doivent être identiques pour les deux postes. Le numéro de canal importe peu.

Vous ne pouvez pas changer les fréquences d’émission utilisées par votre émetteur-récepteur s’il n’est pas muni de l’option TXE. Si vous éditez un canal d’émission et modifiez sa fréquence, il devient automatiquement un canal ‘réception uniquement’.

Vous pouvez modifier les descriptifs de canal pour décrire comment chaque canal est utilisé.

Si vous utilisez certains canaux régulièrement, les grouper pourra vous être utile. Pour ce faire, copiez les canaux sur de nouveaux numéros de canal. Vous pouvez par exemple créer un groupe de 10 canaux dont les numéros de canal vont de 201 à 210.

A moins que votre émetteur-récepteur ne soit muni de l’option TXE, les modifications que vous pouvez apporter à un canal varient selon que ce canal:

- est protégé ou non
- est un canal d’émission ou ‘réception uniquement’

Vous pouvez modifier les paramètres de tout canal non protégé. S’il est protégé, vous ne pouvez modifier que son descriptif. Si vous voulez modifier les paramètres d’un canal protégé, faites-en une copie non protégée et éditez cette copie.

Paramètres d'un canal d'émission:

- fréquence du canal
- bande latérale (supérieure/inférieure/à sélectionner)
- groupe d'appels par tonalité (1–4 ou aucun)
- groupe d'appels sélectifs (1–5 ou aucun)
- protection du canal (activée/neutralisée)
- commentaire de canal (descriptif)

Paramètres d'un canal 'réception uniquement':

- fréquence du canal
- bande latérale (supérieure/inférieure/à sélectionner)
- protection du canal (activée/neutralisée)
- commentaire de canal (descriptif)



Le nombre de canaux disponibles dans l'émetteur-récepteur dépendra de la place que les descriptifs des canaux occupent dans sa mémoire. 400 canaux sont disponibles si les descriptifs sont peu nombreux, 200 canaux si un descriptif est associé à chaque canal.







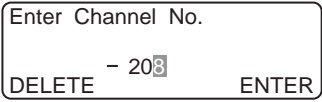

Création ou édition d'un canal





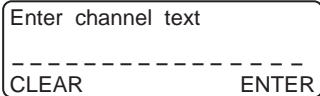
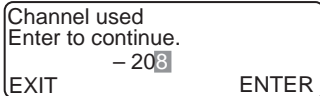

Cette procédure sert à créer et éditer des canaux. Elle ne vous permet pas de créer des canaux d'émission utilisant de nouvelles fréquences d'émission. Pour cela, l'option TXE est nécessaire.

Si votre émetteur-récepteur est muni de l'option TXE, suivez la procédure détaillée à la section *Création d'un canal d'émission*, page 3-11.

Pour créer ou éditer un canal:

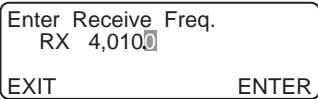
	Intervention	Remarques
1.	En mode Canal, sélectionnez la fréquence du canal que vous voulez copier ou éditer.	Si vous voulez créer un canal 'réception uniquement', vous pouvez sélectionner n'importe quel canal.
2.	Appuyez deux fois sur   	Affichage typique: 
3.	Voulez-vous créer un nouveau canal utilisant un nouveau numéro de canal? Oui ➤ Etape 4. Non ➤ Etape 6.	Réponse: <ul style="list-style-type: none"> • Oui si vous voulez créer un canal en copiant ou en modifiant les informations de ce canal • Non si vous voulez éditer ce canal (autrement dit, en sauvegarder les modifications)

Intervention	Remarques
<p>4. Tapez le numéro du nouveau canal</p>  	<p>Ne tapez pas le numéro d'un canal existant.</p>
<p>5. Appuyez sur</p>   <p>Suite ➤ Etape 9.</p>	<p>Affichage typique:</p>  <p>Si vous tapez le numéro d'un canal existant, l'émetteur-récepteur bipé. Répétez la procédure en appuyant sur</p>  <p>PTT</p>
<p>6. (Suite de l'étape 3.) Pour éditer ce canal, appuyez sur</p>  	<p>Si ce canal est protégé, l'affichage se présente comme suit:</p>  <p>Si ce canal n'est pas protégé, l'affichage se présente comme suit:</p> 

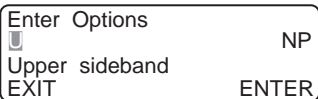
Intervention	Remarques
<p>7. Ce canal est-il protégé?</p> <p>Oui ➤ Etape 22.</p> <p>Non ➤ Etape 8.</p>	<p>Si ce canal est protégé, vous ne pouvez modifier que son descriptif.</p>
<p>8. Appuyez sur</p>  	<p>Affichage typique:</p> 
<p>9. Etes-vous en train de changer la fréquence de réception ou s'agit-il d'un canal 'réception uniquement'?</p> <p>Oui ➤ Etape 10.</p> <p>Non ➤ Etape 13.</p>	<p>Répondez oui si une ou deux de ces questions sont vraies.</p>
<p>10. Pour modifier la fréquence, tapez la nouvelle valeur</p>  	<p>Tapez la fréquence en kHz en ajoutant deux décimales. Pour introduire 2040 kHz par exemple, tapez 204000.</p> <p>L'entrée d'une fréquence transforme automatiquement ce canal en canal 'réception uniquement'.</p>
<p>11. Appuyez sur</p>  	<p>Affichage typique:</p> 

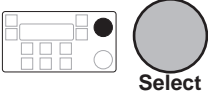
Intervention	Remarques
<p>12. Pour modifier le paramètre de bande latérale, tournez</p> 	<p>Sélectionnez:</p> <ul style="list-style-type: none"> • U pour bande latérale supérieure • L pour bande latérale inférieure • LU choix de bande latérale

Suite ➤ **Etape 19.**

<p>13. (Suite de l'étape 9.)</p> <p>Appuyez sur</p> 	<p>Les options de canal s'affichent:</p> <div style="border: 1px solid black; padding: 5px; width: fit-content;"> <table border="0"> <tr> <td>Enter</td> <td>Options</td> <td></td> <td></td> </tr> <tr> <td>U</td> <td>T1 S1</td> <td></td> <td>NP</td> </tr> <tr> <td></td> <td>Upper sideband</td> <td></td> <td></td> </tr> <tr> <td>EXIT</td> <td></td> <td></td> <td>ENTER</td> </tr> </table> </div> <p>Si vous finissez de modifier les options canal à un stade quelconque des étapes 13–20, passez directement à l'étape 21.</p>	Enter	Options			U	T1 S1		NP		Upper sideband			EXIT			ENTER
Enter	Options																
U	T1 S1		NP														
	Upper sideband																
EXIT			ENTER														

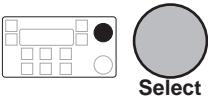
<p>14. Pour modifier le paramètre de bande latérale, tournez</p> 	<p>Sélectionnez:</p> <ul style="list-style-type: none"> • U pour bande latérale supérieure • L pour bande latérale inférieure • LU choix de bande latérale
--	---

Intervention

Remarques

15. Pour passer au paramètre de groupe d'appels par tonalité, tournez

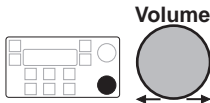

Affichage typique:

```

Enter Options
U      T1  S1      NP
Hi: 1320 Lo: 880
EXIT                                ENTER
    
```

16. Pour modifier le paramètre de groupe d'appels par tonalité, tournez

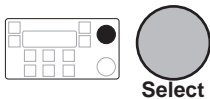

Sélectionnez:

- T1 à T4 pour utiliser ce canal pour les appels par tonalité
- T- pour interdire les appels par tonalité sur ce canal

17. Pour passer au paramètre de groupe d'appels sélectifs, tournez

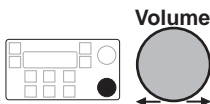

Affichage typique:

```

Enter Options
U      T1  S1      NP
Self Id: - - - - - Codan
EXIT                                ENTER
    
```

18. Pour modifier le paramètre de groupe d'appels sélectifs, tournez

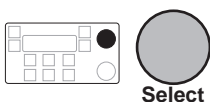

Sélectionnez:

- S1 à S5 pour utiliser ce canal pour les appels sélectifs
- S- pour interdire les appels sélectifs sur ce canal

Intervention**Remarques**

19. Pour passer au paramètre de protection de canal, tournez

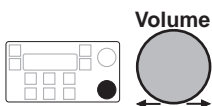

Affichage typique:

```

Enter Options
U      T1 S1      NP
Not protected
EXIT                               ENTER
  
```

ou

```

Enter Options
U                               NP
Not protected
EXIT                               ENTER
  
```

20. Pour modifier le paramètre de protection de canal, tournez

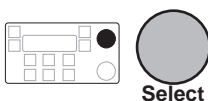

Sélectionnez:

- NP pour laisser ce canal sans protection
- P pour protéger ce canal de toute modification

Attention! Dès que vous protégez un canal, seul un concessionnaire Codan pourra le modifier ou l'effacer sans effacer tous les canaux de l'émetteur-récepteur, à moins que l'option TXE ne soit validée.

21. Appuyez sur



Affichage typique:

```

Enter channel text
-----
CLEAR                               ENTER
  
```

Intervention

Remarques

22.

Pour introduire un descriptif pour ce canal, tournez

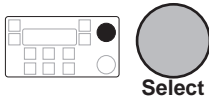

pour sélectionner chaque caractère et circulez entre les caractères en utilisant

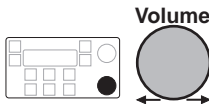

Introduisez jusqu'à 20 caractères (Local Network par exemple).

Pour effacer un texte existant, appuyez sur

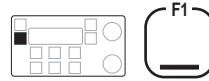

23.

Pour sauvegarder toutes les modifications du canal copié ou édité, appuyez sur







Après une pause, l'affichage ressemble à ce qui suit:



Création d'un canal d'émission

Cette procédure sert à créer des canaux d'émission dotés de nouvelles fréquences d'émission quand votre émetteur-récepteur est muni de l'option TXE (Emission validée). Dans certaines circonstances, TXE peut être installé à l'achat si les autorités régionales cessionnaires de licences le permettent.

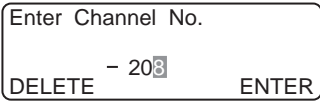
Pour créer un canal d'émission:

Intervention	Remarques
<p>1. En mode Canal, sélectionnez un canal quelconque.</p>	
<p>2. Appuyez deux fois sur</p>  	<p>Affichage typique:</p> 
<p>3. Tapez le numéro du canal</p>   <p>numeral button</p>	<p>Ne changez pas le numéro si vous voulez éditer les informations canal pour ce numéro de canal au lieu de sauvegarder les modifications sous un nouveau numéro de canal.</p>

Intervention

Remarques

4.

Appuyez sur



Si le canal existe déjà, l'émetteur-récepteur bipes. Pour éditer ce canal, appuyez sur



Affichage typique:

```
Enter Receive Freq
RX 4,010.0
EXIT ENTER
```

5.

Pour modifier la fréquence de réception, tapez la nouvelle valeur



Tapez la fréquence en kHz en ajoutant deux décimales. Par exemple, pour introduire 2040 kHz, tapez 204000.

6.

Appuyez sur



Affichage typique:

```
Enter Transmit Freq
RX 2,040.0
TX 2,040.0
EXIT ENTER
```





7.

Pour modifier la fréquence d'émission, tapez la nouvelle valeur

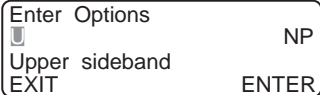

Tapez la fréquence en kHz en ajoutant deux décimales.

Pour interdire l'émission sur ce canal, tapez 0.

Intervention	Remarques
<p>8. L'émission est-elle interdite sur ce canal?</p> <p>Oui ➤ Etape 9. Non ➤ Etape 11.</p>	
<p>9. Appuyez sur</p> 	<p>Affichage typique:</p> 
<p>10. Pour modifier le paramètre de bande latérale, tournez</p>  <p>Suite ➤ Etape 17.</p>	<p>Sélectionnez:</p> <ul style="list-style-type: none"> • U pour bande latérale supérieure • L pour bande latérale inférieure • LU choix de bande latérale
<p>11. (Suite de l'étape 8.)</p> <p>Appuyez sur</p> 	<p>Les options de canal s'affichent:</p>  <p>Si vous finissez de modifier les options canal à un stade quelconque des étapes 11–18, passez directement à l'étape 19.</p>

Intervention

Remarques

12. Pour modifier le paramètre de bande latérale, tournez

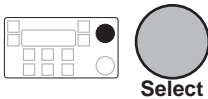

Sélectionnez:

- U pour bande latérale supérieure
- L pour bande latérale inférieure
- LU choix de bande latérale

13. Pour passer au paramètre de groupe d'appels par tonalité, tournez

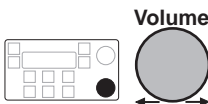

Affichage typique:

```

Enter Options
U      T1  S1      NP
Hi: 1320 Lo: 880
EXIT                      ENTER
    
```

14. Pour modifier le paramètre du groupe d'appels par tonalité, tournez

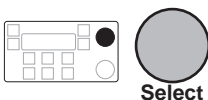

Sélectionnez:

- T1 à T4 pour utiliser ce canal pour les appels par tonalité
- T- pour interdire les appels par tonalité sur ce canal

15. Pour passer au paramètre de groupe d'appels sélectifs, tournez

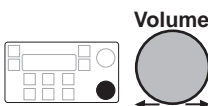



Affichage typique:

```

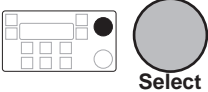
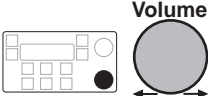
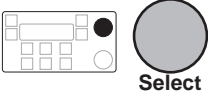
Enter Options
U      T1  S1      NP
Self Id:  ----- Codan
EXIT                      ENTER
    
```

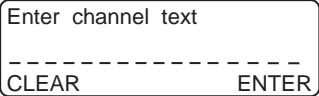
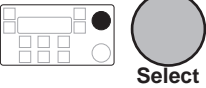
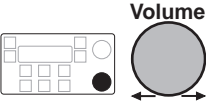
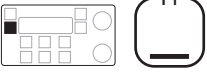
Intervention	Remarques
<p>16. Pour modifier le paramètre de groupe d'appels sélectifs, tournez</p> 	<p>Sélectionnez:</p> <ul style="list-style-type: none"> • S1 à S5 pour utiliser ce canal pour les appels sélectifs • S- pour interdire les appels sélectifs sur ce canal
<p>17. (Suite de l'étape 10.)</p> <p>Pour passer au paramètre de protection de canal, tournez</p> 	<p>Affichage typique:</p> <pre data-bbox="717 587 1037 683"> Enter Options U T1 S1 NP Not protected EXIT ENTER </pre> <p>ou</p> <pre data-bbox="717 751 1037 847"> Enter Options U T1 S1 NP Not protected EXIT ENTER </pre>
<p>18. Pour modifier le paramètre de protection de canal, tournez</p> 	<p>Sélectionnez:</p> <ul style="list-style-type: none"> • NP pour laisser le canal non protégé • P pour protéger ce canal de toute modification <p>La protection n'est d'application que si TXE est invalidée.</p>

Intervention	Remarques
<p>19. Appuyez sur</p> 	<p>Affichage typique:</p> 
<p>20. Pour introduire un descriptif pour ce canal, tournez</p>  <p>pour sélectionner chaque caractère et circulez entre les caractères en utilisant</p> 	<p>Introduisez jusqu'à 20 caractères (Local Network par exemple).</p> <p>Pour effacer un texte existant, appuyez sur</p> 
<p>21. Pour sauvegarder toutes les modifications de ce canal, appuyez sur</p> 	<p>Après une pause, l'affichage ressemble à ce qui suit:</p> 





Création de canaux en mode ‘Récepteur à syntonisation libre’

Cette procédure sert à créer des canaux ‘réception uniquement’ en mode ‘Récepteur à syntonisation libre’.

Cette procédure est semblable à celle de la section *Création et édition de canaux* (voir page 3-2) sauf que vous ne pouvez pas créer de canaux d’émission.

Après avoir utilisé le mode ‘Récepteur à syntonisation libre’ pour syntoniser l’émetteur-récepteur sur une nouvelle fréquence canal, cette procédure s’avère utile pour sauvegarder la fréquence sous un nouveau numéro de canal.

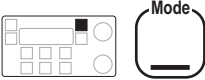
Pour créer un canal ‘réception uniquement’ en mode ‘Récepteur à syntonisation libre’ :

Intervention	Remarques
<p>1. Appuyez à plusieurs reprises sur</p>  <p>jusqu’à affichage du mode ‘Récepteur à syntonisation libre’.</p>	<p>Affichage typique:</p> 
<p>2. Modifiez la fréquence selon la nécessité.</p>	<p>Consultez le <i>Guide de l'utilisateur de l'émetteur-récepteur HF BLU, Chapitre 3, Utilisation du mode ‘Récepteur à syntonisation libre’</i>.</p>

Intervention

Remarques

3.

Appuyez sur



Affichage typique:

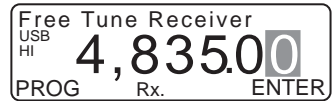

4.

Appuyez sur



Affichage typique:

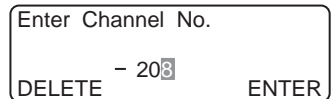

5.

Tapez le numéro du nouveau canal



numeral
button

Ne tapez pas le numéro d'un canal existant.

6.

Appuyez sur



L'affichage devrait se présenter comme suit:

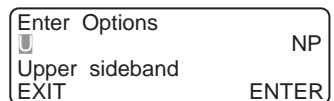







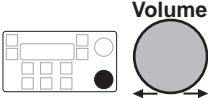
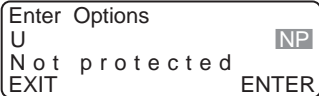
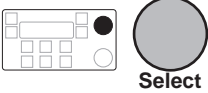



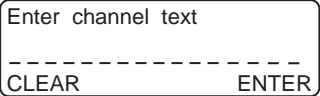

Si vous tapez le numéro d'un canal existant, l'émetteur-récepteur bipes. Répétez la procédure en appuyant sur



PTT

Intervention	Remarques
<p>7. Pour modifier le paramètre de bande latérale, tournez</p> 	<p>Sélectionnez:</p> <ul style="list-style-type: none"> • U pour bande latérale supérieure • L pour bande latérale inférieure • LU choix de bande latérale
<p>8. Pour passer au paramètre de protection de canal, tournez</p> 	<p>Affichage typique:</p> 
<p>9. Pour modifier le paramètre de protection de canal, tournez</p> 	<p>Sélectionnez:</p> <ul style="list-style-type: none"> • NP pour laisser ce canal non protégé • P pour protéger ce canal de toute modification <p>Attention! Dès que vous protégez un canal, seul un concessionnaire Codan pourra le modifier ou l'effacer sans effacer tous les canaux de l'émetteur-récepteur.</p>

Intervention	Remarques
<p>10. Appuyez sur</p>  	<p>Affichage typique:</p> 
<p>11. Pour introduire un descriptif pour ce canal, tournez,</p>   <p>Select</p> <p>pour sélectionner chaque caractère et circulez entre les caractères en utilisant</p>   <p>Volume</p>	<p>Introduisez jusqu'à 20 caractères (Local Network par exemple).</p> <p>Pour effacer un texte existant, appuyez sur</p>  
<p>12. Pour revenir au mode Canal en sauvegardant le nouveau canal, appuyez sur</p>  	<p>Après une pause, l'affichage ressemble à ce qui suit:</p> 





Effacement de canaux

Cette procédure sert à effacer des canaux non protégés.

Seul un concessionnaire Codan peut modifier ou effacer un canal protégé, sauf si votre émetteur-récepteur est muni de l'option TXE.

Pour effacer un canal non protégé:

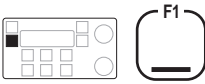
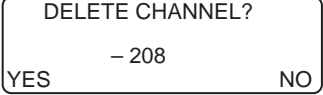
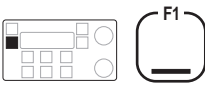
Intervention	Remarques
<p>1. En mode Canal, sélectionnez le canal que vous voulez effacer.</p>	<p>Les canaux non protégés sont identifiés par un repère (un petit point) en bas à gauche de l'affichage.</p>
<p>2. Appuyez deux fois sur</p> 	<p>Affichage typique:</p> 
<p>3. Appuyez sur</p> 	<p>Affichage typique:</p> 
<p>4. Appuyez sur</p> 	<p>L'émetteur-récepteur bipe après l'effacement du canal.</p>



Création des tableaux de balayage

Cette procédure sert à paramétrer un des trois tableaux de balayage.

Vous pouvez seulement éditer les tableaux de balayage si l'édition des tableaux de balayage est activée (voir *Chapitre 8, Edition des tableaux de balayage activée/neutralisée*).

Chaque tableau de balayage peut contenir jusqu'à dix canaux à fréquence de réception. Vous pouvez ajouter plusieurs fois le même canal au tableau de balayage si vous voulez que le canal soit balayé plusieurs fois pendant chaque cycle.



Vous pouvez sélectionner un des cinq types de balayage affichés:

- Selcall** Le balayage d'appels sélectifs est le paramètre normal si vous comptez recevoir des appels sélectifs. Le silencieux (Mute) est activé de sorte qu'aucune émission vocale n'est entendue. (L'utilisation du silencieux d'appels sélectifs doit être activée. Voir *Chapitre 8, Exploitabilité du silencieux d'appel sélectif activée/neutralisée*).
- Chaque canal est balayé pendant 0,6 secondes. Le balayage s'arrête uniquement pour les appels sélectifs.
- Cont** Utilisez le balayage Continu si vous voulez être à l'écoute du trafic vocal pendant que les canaux sont balayés.
- Chaque canal est balayé pendant 0,6 secondes. Le balayage s'arrête uniquement pour les appels sélectifs. Le silencieux est neutralisé.

- Pause** Utilisez le balayage en Pause si vous vous attendez à recevoir des appels vocaux et si vous voulez que le balayage pause pendant cinq secondes suite à une détection de voix sur le canal.
- Chaque canal est balayé pendant une seconde. Le balayage s'arrête aussi pour les appels sélectifs.
- Hold** Utilisez le balayage en Suspens si vous vous attendez à recevoir des appels vocaux et si vous voulez que le balayage reste en suspens tant que la voix est détectée sur le canal.
- Chaque canal est balayé pendant une seconde. Le balayage s'arrête aussi pour les appels sélectifs.
- ALE** Utilisez le balayage ALE si vous utilisez un contrôleur ALE et si vous comptez recevoir des appels ALE.
- Le balayage s'arrête pour les appels sélectifs et ALE. Le silencieux est activé.

Pour paramétrer un tableau de balayage:

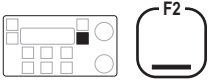
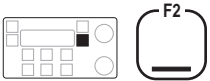
Intervention	Remarques
<p>1. En mode Canal, appuyez sur</p> 	<p>Affichage typique:</p> <div style="border: 1px solid black; padding: 5px; width: fit-content;"> <p>Scan Table: 1</p> <p>Press SCAN to Scan</p> <p>EXIT PROGRAM</p> </div>

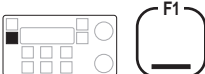
Intervention	Remarques
<p>2. Pour sélectionner un des trois tableaux de balayage, tournez</p> 	<p>Sélectionnez le tableau de balayage 1, 2 ou 3.</p>
<p>3. Appuyez sur</p> 	<p>Par exemple, le tableau de balayage 2 se présente comme suit:</p> <div style="border: 1px solid black; padding: 5px; width: fit-content;"> <p>Scan Table: 2 F1 to delete table F2 to program table DELETE ENTER</p> </div>
<p>4. Appuyez sur</p> 	<p>Affichage typique:</p> <div style="border: 1px solid black; padding: 5px; width: fit-content;"> <p>Scan Table: 2 █----- Enter Scan name CLEAR ENTER</p> </div>
<p>5. Pour introduire un descriptif pour ce tableau de balayage, tournez</p> 	<p>Introduisez jusqu'à 20 caractères (Local Network par exemple).</p> <p>Pour effacer un texte existant, appuyez sur</p> 

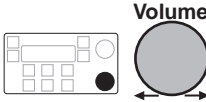
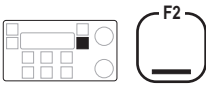
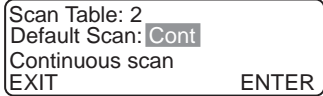
Intervention	Remarques
<p>5. (suite) Pour sélectionner chaque caractère et circulez entre les caractères en utilisant</p>	
<p>6. Appuyez sur</p>	<p>Affichage typique:</p>
	
<p>7. Pour commuter entre les types de balayage, tournez</p>	<p>Sélectionnez:</p> <ul style="list-style-type: none"> • Selcall—pour un balayage d'appels sélectifs normal • Cont—pour un balayage d'appels sélectifs sans mise au silence du trafic de canal • Pause—pour que le balayage d'appels vocaux pause pendant cinq secondes suite à la détection d'une voix • Hold—pour que le balayage d'appels vocaux se mette en suspens suite à la détection d'une voix • ALE—pour un balayage d'appels ALE

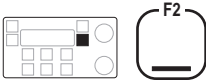
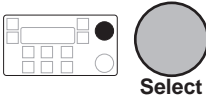
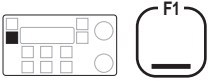
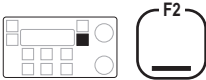
Intervention	Remarques								
<p>8. Appuyez sur</p> 	<p>Affichage typique:</p> <table border="1" data-bbox="717 268 1037 363"> <tr> <td>Scan Table: 2</td> <td></td> </tr> <tr> <td>Local Network</td> <td></td> </tr> <tr> <td>USB</td> <td>215 2,500.0</td> </tr> <tr> <td>DELETE</td> <td>PROGRAM</td> </tr> </table>	Scan Table: 2		Local Network		USB	215 2,500.0	DELETE	PROGRAM
Scan Table: 2									
Local Network									
USB	215 2,500.0								
DELETE	PROGRAM								
<p>9. Pour sélectionner le canal à ajouter au tableau de balayage, tournez</p> 	<p>Vous pouvez ajouter jusqu'à dix canaux au tableau de balayage.</p> <p>Pour effacer un canal déjà ajouté au tableau, appuyez sur</p> 								
<p>10. Pour ajouter le canal affiché au tableau de balayage, appuyez sur</p> 	<p>Prog x1 indique que ce canal a été introduit une fois dans le tableau de balayage:</p> <table border="1" data-bbox="717 890 1037 986"> <tr> <td>Scan Table: 2</td> <td>Prog x1</td> </tr> <tr> <td>Local Network</td> <td></td> </tr> <tr> <td>USB</td> <td>149 2,040.0</td> </tr> <tr> <td>DELETE</td> <td>PROGRAM</td> </tr> </table>	Scan Table: 2	Prog x1	Local Network		USB	149 2,040.0	DELETE	PROGRAM
Scan Table: 2	Prog x1								
Local Network									
USB	149 2,040.0								
DELETE	PROGRAM								
<p>11. Voulez-vous ajouter d'autres canaux au tableau de balayage?</p> <p>Oui ➤ Etape 9.</p> <p>Non ➤ ETAPE 12.</p>									

Intervention

Remarques

12. Pour sauvegarder vos modifications, appuyez sur

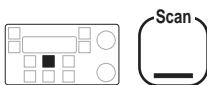

Affichage typique:



Retournez à l'Etape 2 pour programmer un autre tableau de balayage.







Effacement d'un tableau de balayage

Cette procédure sert à effacer un des trois tableaux de balayage.

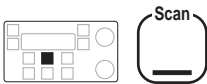
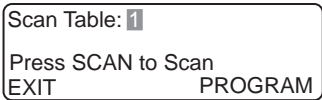
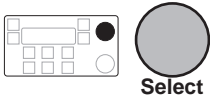
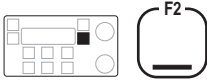
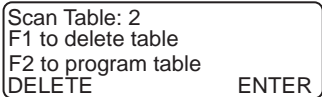
L'effacement d'un tableau de balayage n'est possible que si l'édition des tableaux de balayage est activée (voir *Chapitre 8, Edition des tableaux de balayage activée/neutralisée*).

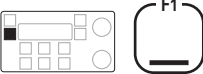
Pour effacer un tableau de balayage:

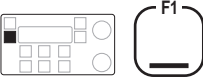
	Intervention	Remarques
1.	<p>En mode Canal, appuyez sur</p> 	<p>Affichage typique:</p> 
2.	<p>Pour sélectionner un des trois tableaux de balayage à effacer, tournez</p> 	<p>Sélectionnez le tableau de balayage 1, 2 ou 3.</p>
3.	<p>Appuyez sur</p> 	<p>Le tableau de balayage 2, par exemple, se présente comme suit:</p> 

Intervention	Remarques
<p>4. Appuyez sur</p> 	<p>Affichage typique:</p> 
<p>5. Pour effacer le tableau de balayage, appuyez sur</p> 	<p>Affichage typique:</p> 





Création d'un annuaire téléphonique









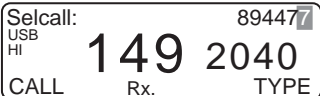

Cette procédure sert à paramétrer un annuaire pour émettre des appels téléphoniques.

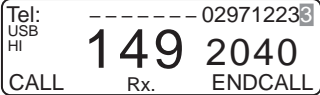
L'annuaire téléphonique s'exploite comme un bottin. Il peut contenir dix entrées téléphoniques (numérotées de 0 à 9). Chaque entrée consiste en un numéro de téléphone et un descriptif.

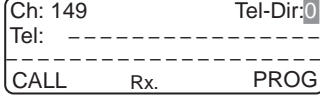
Vous pouvez seulement accéder à l'annuaire téléphonique à partir de canaux autorisant l'appel sélectif (canaux rattachés à un groupe d'appels sélectifs). Pour vérifier le paramètre de groupe d'appels sélectifs pour un canal, consultez le *Guide de l'utilisateur de l'émetteur-récepteur HF BLU, Chapitre 3, Utilisation du mode Visualisation des options Canal*.

Pour ajouter ou effacer des entrées de l'annuaire téléphonique:

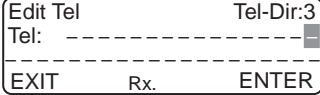
	Intervention	Remarques
1.	En mode Canal, sélectionnez un canal paramétré pour l'appel sélectif.	Vous pouvez seulement accéder à l'annuaire téléphonique à partir d'un canal d'appel sélectif.
2.	Appuyez sur  	Affichage typique: 

Intervention	Remarques
<p>3. Appuyez sur</p>  	<p>Affichage typique:</p> 
<p>4. Appuyez sur</p>  	<p>Affichage typique:</p> 
<p>5. Pour sélectionner une des dix entrées, tournez</p>  	<p>Sélectionnez une entrée de 0 à 9.</p>
<p>6. Appuyez sur</p>  	<p>L'entrée 3, par exemple, se présente comme suit:</p> 
<p>7. Tapez le numéro de téléphone</p>  	<p>Pour annuler un numéro de téléphone existant et laisser cette entrée vierge, tapez 0.</p>

Intervention

Remarques

8.

Appuyez sur

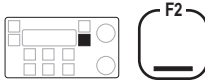

Le numéro 083050311, par exemple, se présente comme suit:

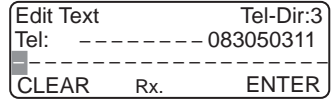

9.

Pour introduire un descriptif, tournez

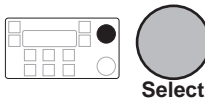

Introduisez jusqu'à 20 caractères pour décrire le numéro (nom et emplacement de la personne par exemple).

Pour effacer un texte existant, appuyez sur

pour sélectionner chaque caractère et circulez entre les caractères en utilisant

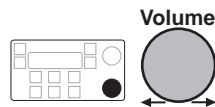

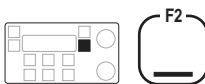

10.

Pour sauvegarder vos modifications, appuyez sur

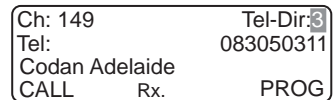

Affichage typique:



Intervention	Remarques
<p>11. Voulez-vous ajouter un autre numéro de téléphone?</p> <p>Oui ➤ Retournez à l'étape 5.</p> <p>Non ➤ Etape 12.</p>	
<p>12. Pour revenir au mode Canal, appuyez sur</p>  <p>PTT</p>	<p>Affichage typique:</p> 



4 Utilisation des procédures du mode Paramétrage



Le mode Paramétrage vous permet de visualiser et de modifier les paramètres qui contrôlent le fonctionnement de l'émetteur-récepteur.

Ce chapitre:

- explique comment utiliser le mode Paramétrage (4-2)
- indique les procédures disponibles en mode Paramétrage (4-3)
- donne aux utilisateurs expérimentés des suggestions pour utiliser le mode Paramétrage (4-9)

Lisez ce chapitre avant d'appliquer une des procédures du mode Paramétrage. Les chapitres 5–8 expliquent en détail les procédures du mode Paramétrage pour la gamme complète des émetteurs-récepteurs de la série HF BLU. Toutes ces procédures ne sont peut-être pas disponibles dans votre émetteur-récepteur.

Vous pouvez seulement utiliser les procédures du mode Paramétrage qui:

- sont standard pour tous les émetteurs-récepteurs de la série HF BLU (voir *Liste des procédures du mode Paramétrage*, page 4-3)
- correspondent aux options émetteur-récepteur installées en usine pour votre version d'émetteur-récepteur dans la gamme de la série HF BLU (reportez-vous à la liste des options émetteur-récepteur installées en usine au début du *Guide de l'utilisateur de l'émetteur-récepteur HF BLU*)
- correspondent aux options émetteur-récepteur supplémentaires que vous avez validées dans votre émetteur-récepteur en utilisant des mots de passe (voir *Chapitre 7, Entrée d'un mot de passe pour valider les options de l'émetteur-récepteur*)

Utilisation du mode Paramétrage

Vous entrez en mode Paramétrage en appuyant quatre fois sur le bouton **Mode** du panneau de commande, à partir du mode Canal.

Le mode Paramétrage affiche uniquement le nom des procédures du mode Paramétrage qui sont installées ou validées dans votre émetteur-récepteur. Le nom des procédures non disponibles est effacé.

La manière la plus simple d'utiliser le mode Paramétrage est de repérer la procédure qui vous intéresse dans le tableau ci-contre, de vous référer à la description détaillée de cette procédure et de suivre nos directives étape par étape. Les procédures apparaissent en ordre alphabétique aux chapitres 5–8.

Vous entamez chaque procédure en introduisant un code de paramétrage.

Si vous faites une erreur lors du paramétrage d'une valeur et voulez éviter de sauvegarder vos modifications, appuyez sur le bouton **F1** du panneau de commande ou **PTT** du microphone pour revenir à une étape précédente de la procédure. La pression répétée d'un de ces deux boutons vous ramène au mode Canal.

Si, en mode Paramétrage, vous ne touchez à aucun bouton poussoir ou rotatif pendant 60 secondes, l'émetteur-récepteur se remet automatiquement en mode Canal. Si cela se produit au milieu d'une procédure, répétez la procédure dès le début.

Les descriptions de procédures illustrent des numéros de canal et de fréquences à titre indicatif. A vous d'introduire vos propres valeurs.



Liste des procédures du mode Paramétrage

Les procédures dites ‘standard’ sont disponibles dans tous les émetteurs-récepteurs de la série HF BLU.

Procédure	Page	Code Paramétrage	Description
Adresse alphanumérique ALE	5-2	2434	Paramètre l’adressé alphanumérique de votre émetteur-récepteur.
Affichage de l’adressé activée/neutralisé à la mise sous tension	7-16	34413	Détermine si votre adressé, paramétrée dans le groupe d’appels sélectifs 1, est / n’est pas brièvement affichée quand l’émetteur-récepteur est mis sous tension pour la première fois.
Affichage de la fréquence (standard)	6-8	313	Paramètre la manière dont la fréquence est affichée pour chaque canal.
Affichage diagnostique activée/neutralisé (standard)	6-6	314	Active ou neutralise l’affichage d’information diagnostique concernant votre émetteur-récepteur.
Affichage GPS activée/neutralisé	6-21	3421	Active ou neutralise l’affichage de la position GPS de votre émetteur-récepteur.
Bipe de relâchement de l’alternat (PTT) activée/neutralisé (standard)	7-18	3432	Active ou neutralise le bipe de libération de l’alternat (PTT).

Procédure	Page	Code Para-métrage	Description
Blocage de l'appel sélectif activée/neutralisé	8-16	2441	Active ou neutralise le blocage de l'appel sélectif.
Clonage d'un émetteur-récepteur	5-30		Copie les paramètres d'un émetteur-récepteur à un autre grâce au processus dit de 'clonage'.
Compatibilité de longueur d'adressé d'appel sélectif	8-13	213	Détermine comment vous communiquez avec des postes incapables d'utiliser des adressés de plus de quatre chiffres.
Confidentialité de l'appel activée/neutralisée	5-21	2443	Limite le nombre de postes capables de recevoir vos transmissions d'information d'appel GPS, d'appel message et d'appel d'état.
Contraste de l'affichage	6-4	312	Change le contraste de l'affichage.
Edition des tableaux de balayage activée/neutralisé (standard)	8-4	12	Active ou neutralise l'édition des tableaux de balayage.
Entrée d'un mot de passe pour valider les options de l'émetteur-récepteur (standard)	7-5	42	Valide les options installées dans l'émetteur-récepteur et efface les CP oubliés.
Etalonnage de l'horloge (standard)	5-23	412	Etalonne l'horloge de l'émetteur-récepteur par rapport à une norme externe.

Procédure	Page	Code Paramétrage	Description
Exploitabilité de l'appel d'état activée/neutralisée	8-20	24442	Active ou neutralise la possibilité d'émettre les trois types d'appel d'état—appel diagnostique à distance, appel de config à distance et appel d'état de l'utilisateur.
Exploitabilité de l'appel téléphonique activée/neutralisée	8-22	22	Active ou neutralise la capacité d'émission d'appels téléphoniques.
Exploitabilité du mode Récepteur à syntonisation libre activée/neutralisée (standard)	6-19	3442	Active ou neutralise l'exploitabilité du mode Récepteur à syntonisation libre.
Exploitabilité du silencieux d'appel sélectif activée/neutralisée	8-18	212	Active ou neutralise l'exploitabilité du silencieux d'appel sélectif sur le tableau de commande (bouton S'Call Mute).
Exploitabilité de l'appel message activée/neutralisée	7-2	24441	Prépare et stocke jusqu'à trois messages prêts à émettre lors d'un appel message.
Gain RF activée/neutralisée (standard)	7-24	3443	Active ou neutralise le gain RF.
Intervalle entre sondages ALE	5-14	2433	Modifie la durée de l'intervalle entre sondages ALE.

Procédure	Page	Code Para- métrage	Description
Lancement du balayage automatique des tableaux de balayage (standard)	8-2	11	Définit le laps de temps entre la fin d'un appel et le relancement du balayage automatique.
Longueur du préambule d'appel	5-18	242	Paramètre la longueur du préambule transmis au commencement d'un appel sélectif.
Luminosité de l'affichage (standard)	6-2	311	Change la luminosité de l'affichage.
Message de mise sous tension activée/neutralisé (standard)	7-10	34411	Vous permet de paramétrer un message qui s'affichera pendant quelques secondes à la mise sous tension.
Minuterie d'émission de l'alternat (PTT) (standard)	7-20	3431	Empêche que l'émetteur-récepteur ne soit laissé en mode émission par inadvertance.
Minuterie GPS activée/neutralisée	6-23	3422	Active ou neutralise la sonnerie de minuterie GPS.
Paramétrage d'émission d'appel sélectif d'urgence	6-15	24421	Paramètre l'émetteur-récepteur pour l'émission d'appels sélectifs d'urgence.
Paramétrage de l'adressé d'appel sélectif	8-6	211	Paramètre votre adressé pour un quelconque de vos cinq groupes d'appels sélectifs S1-S5.

Procédure	Page	Code Para-métrage	Description
Paramétrage de l'appel par tonalité (standard)	8-24	23	Paramètre les paires de haute et basse fréquence pour un quelconque des quatre groupes d'appels par tonalité T1–T4.
Paramétrage de l'horloge (standard)	5-25	411	Paramètre l'heure et la date de l'horloge de l'émetteur-récepteur.
Paramétrage de réception d'appel sélectif d'urgence	6-11	24422	Paramètre l'émetteur-récepteur pour la réception d'appels sélectifs d'urgence.
Paramètre du silencieux à la mise sous tension (standard)	7-13	34412	Sélectionne le paramétrage initial du silencieux utilisé quand l'émetteur-récepteur est mis sous tension pour la première fois.
Paramètres d'option ALE	5-6	2431	Change le fonctionnement du contrôleur ALE.
Périphériques raccordés à RS232 (standard)	7-26	3411	Identifie les périphériques raccordés à la prise RS232 ou au connecteur GP sur la face arrière de l'émetteur-récepteur.
Rappel de canaux par fréquence activée/neutralisé (standard)	7-22	32	Détermine si vous pouvez ou non rappeler un canal par sa fréquence.
Réinitialisation de l'option ALE	5-4	2432	Restaure les valeurs d'usine de 9 des 17 paramètres d'option ALE 0-16.
Réponse aux appels par balisage 99 activée/neutralisée	8-27	241	Active ou neutralise la capacité de répondre à des appels par balisage 99 reçus (appels sélectifs se terminant par 99).

Procédure	Page	Code Para-métrage	Description
Vitesse en baud de la connexion RS232 (standard)	7-29	3412	Définit la vitesse de transfert d'informations des périphériques raccordés à la face arrière de l'émetteur-récepteur.
Volume des bipes (standard)	5-16	33	Change le volume des bipes émis par l'émetteur-récepteur.



Utilisateurs expérimentés

Cette section explique l'agencement des procédures du mode Paramétrage dans l'émetteur-récepteur. Vous n'êtes pas obligé de les comprendre pour pouvoir utiliser le mode Paramétrage, mais certains utilisateurs trouveront ces informations utiles.

L'arbre du mode Paramétrage illustré à la Figure 4.1 illustre la manière d'accéder aux procédures de ce mode. Chaque menu d'options affiché par l'émetteur-récepteur est représenté par une branche de l'arbre.

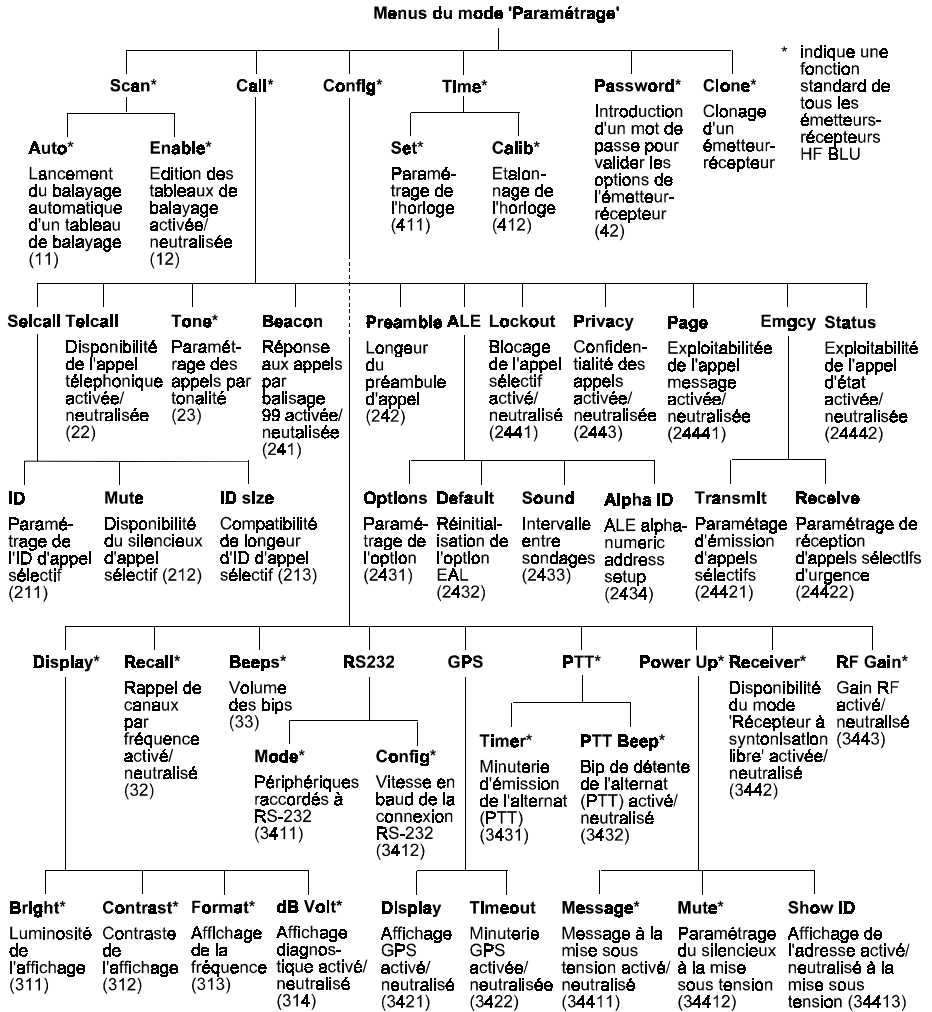

Figure 4.1 Arbre du mode Paramétrage

Si l'utilisation des menus et la sélection d'options de menus ne vous posent aucun problème, vous pouvez vous référer à l'arbre du mode Paramétrage au lieu d'entrer un code pour accéder à chaque procédure. Vous pouvez ainsi utiliser le mode Paramétrage en suivant directement les consignes affichées à l'écran de l'émetteur-récepteur.

Chaque branche de l'arbre du menu indique:

- le nom du menu indiqué sur l'affichage
- le nom (en petites lettres) de la procédure correspondant à ce menu (si elle existe) dans ce manuel
- le code Paramétrage, entre parenthèses

Pour naviguer dans l'arbre du mode Paramétrage, utilisez sur le panneau avant le bouton:

- **F2** pour sélectionner une option de menu en surbrillance et descendre l'arbre
- **F1** pour remonter l'arbre et accéder au menu précédent

Vous pouvez par exemple descendre vers la branche **Power Up** du menu et visualiser tour à tour chacune des options du menu **Power Up - Message, Mute et Show ID** - en effectuant au passage les modifications nécessaires.



5 Procédures de paramétrage—1ère partie



Ce chapitre couvre les procédures suivantes du mode Paramétrage:

- Paramétrage de l'adressé alphanumérique ALE (5-2)
- Réinitialisation de l'option ALE (5-4)
- Paramètres de l'option ALE (5-6)
- Intervalle entre sondages ALE (5-14)
- Volume des bipes* (5-16)
- Longueur du préambule d'appel (5-18)
- Confidentialité de l'appel activée/neutralisée (5-21)
- Etalonnage de l'horloge* (5-23)
- Paramétrage de l'horloge* (5-25)
- Clonage d'un émetteur-récepteur* (5-30)

* indique une procédure standard disponible pour tous les émetteurs-récepteurs de la série HF BLU (voir *Chapitre 4, Utilisation des procédures du mode Paramétrage*).



Paramétrage de l'adressé alphanumérique ALE Code paramétrage 2434

Cette procédure sert à paramétrer l'adressé alphanumérique de votre émetteur-récepteur.

Cette adressé est requise pour les appels ALE (Etablissement Automatique de Liaison) utilisant des adressés alphanumériques de poste. Une adressé alphanumérique est soit un numéro de 7–15 chiffres, soit une adressé contenant un ou plusieurs caractères 'A–Z', '@' et '?'.

Votre adressé alphanumérique est valide pour tous les canaux et tableaux de balayage ALE.

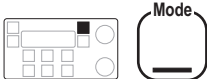
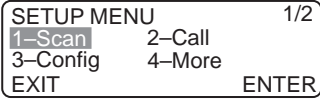
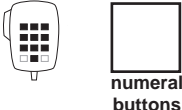
Pour paramétrer votre adressé alphanumérique:

	Intervention	Remarques
1.	<p>Appuyez à plusieurs reprises sur</p>  <p>Mode</p> <p>jusqu'à affichage du mode Paramétrage.</p>	<p>L'affichage indique:</p> 
2.	<p>Tapez 2434</p>  <p>numeral buttons</p>	<p>Affichage typique:</p> 

Intervention

Remarques

3. Pour entrer votre adressé alphanumérique, sélectionnez chaque caractère en utilisant

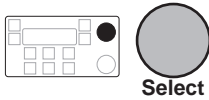

et circulez entre les caractères en utilisant

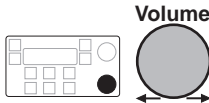

Entrez jusqu'à 15 caractères '0-9', 'A-Z', '@' et '?'. Tout espace vierge sera remplacé automatiquement par '0'.

Pour effacer une adressé existante, appuyez sur



4. Pour sauvegarder votre modification, appuyez sur

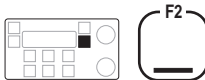

L'affichage indique:

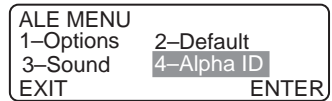

5. Pour revenir au mode Canal, appuyez trois fois sur





Affichage typique:



Réinitialisation de l'option ALE Code paramétrage 2432

Cette procédure sert à réinitialiser 9 des 17 paramètres d'option ALE 0–16 à leur valeur d'usine.

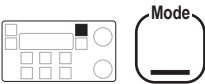
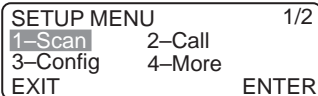
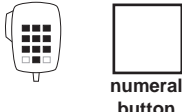
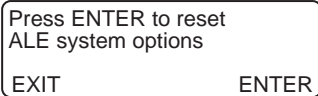
Pour réinitialiser les paramètres d'option ALE:

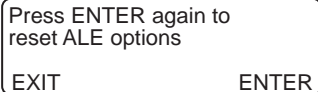
Intervention	Remarques
<p>1. Appuyez à plusieurs reprises sur</p>  <p>jusqu'à affichage du mode Paramétrage.</p>	<p>L'affichage indique:</p> 
<p>2. Tapez 2432</p> 	<p>L'affichage indique:</p> 
<p>3. Appuyez sur</p> 	<p>L'affichage indique:</p> 

Intervention

Remarques

4. Pour confirmer la réinitialisation, appuyez sur

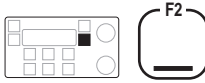

L'émetteur-récepteur bipie après la réinitialisation de toutes les options ALE.

L'affichage indique:



5. Pour revenir au mode Canal, appuyez trois fois sur

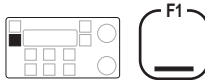

Affichage typique:



Paramètres de l'option ALE

Code paramétrage 2431

Cette procédure sert à changer le mode de fonctionnement du contrôleur d'Établissement Automatique de Liaison (ALE).

Il y a 17 paramètres de système ALE numérotés de 0 à 16. Ces paramètres contrôlent la performance de l'appel ALE et ne nécessitent généralement aucune modification. Vous pouvez en modifier neuf. Les huit autres ne sont pas affichés car leurs valeurs sont fixes.

Paramètre No.	Description
0	Sondage activé/neutralisé
2	Temps d'évanouissement de qualité de canal
3	Longueur du signal de sondage
5	Seuil BER
6	Seuil Golay
7	Seuil d'erreur
11	Mode ALE Silencieux
13	Limite de nouvelles tentatives d'appel
14	Détermination des moyennes de qualité de canal

Pour plus de détails, lisez ce manuel de pair avec le 9300 *ALE controller user guide* (Réf. Codan numéro 15-04046).

Sondage activé/neutralisé (option ALE 0)

Cette option ALE active ou neutralise le sondage.

Quand le sondage est neutralisé, votre émetteur-récepteur n'émet ni ne reçoit plus de signaux de sondage ALE. Pour que le fonctionnement ALE soit correct, le sondage doit toujours être activé.

Si le mode ALE Silencieux (option ALE 11) est activé, le paramètre de l'option 'Sondage activé/neutralisé' est ignoré et votre poste ne reçoit ni n'émet plus de signaux de sondage ALE. Pour paramétrer l'intervalle entre sondages, consultez la section *Intervalle entre sondages ALE*, page 5-14.

Temps d'évanouissement de qualité de canal (option ALE 2)

Cette option ALE paramètre le temps d'évanouissement artificiel correspondant à la valeur documentaire de qualité de canal stockée dans le tableau de qualité de canal dans la mémoire du contrôleur ALE.

Vous pouvez neutraliser l'évanouissement ou paramétrer un temps d'évanouissement de l'ordre de 1 à 8 heures.

Par exemple, si le sondage est neutralisé et qu'un temps d'évanouissement de qualité est paramétré sur quatre heures, la valeur documentaire d'un canal parfait (qualité de canal =100%) s'évanouira jusqu'à devenir celle d'un canal inutilisable (qualité de canal =0%) au bout de quatre heures.

Longueur du signal de sondage (option ALE 3)

Cette option ALE paramètre la durée en sec. de l'émission de sondage pour chaque canal du groupe de balayage.

Quand un poste ALE émet des signaux de sondage, un signal séparé est émis pour chaque canal du groupe de balayage. Le poste ALE envoie ces signaux séquentiellement. La longueur totale de l'émission de sondage est le produit de la longueur du signal de sondage et du nombre de canaux.

Si, par exemple, la longueur du signal de sondage est réglée sur 10 secondes et que le groupe de balayage contient sept canaux, le poste ALE prend 70 secondes pour compléter l'émission du sondage.

Le paramètre maximum de longueur du signal de sondage est de 100 secondes.

Seuil du taux d'erreurs sur les bits (BER) (option ALE 5)

Cette option ALE paramètre la valeur du seuil BER qui est utilisé dans les tests BER.

La valeur peut être paramétrée entre 0 et 48.

Le test BER est une méthode de détection d'erreurs dans l'émission d'un mot ALE. Les postes ALE envoient et reçoivent des informations de contrôle de liaison ALE par paquets de données ou 'mots ALE'. Un mot ALE consiste en un préambule de 3 bits et un champ de données de 21 bits.

Le résultat du test d'erreurs BER est utilisé pour déterminer si la liaison ALE peut être établie en utilisant le canal sélectionné.

Plus la valeur BER d'un mot ALE émis est élevée, plus grande est l'erreur. Une valeur BER de 0 indique la parfaite réception d'un mot ALE. La valeur BER maximum de 48 indique que tous les bits du mot ALE étaient corrompus.

Si un mot ALE reçu contient plus d'erreurs que le seuil BER, le contrôleur ALE le rejette. Plus la valeur paramétrée du seuil BER est basse, plus la probabilité de rejet de mots contenant des erreurs est grande.

Seuil Golay (option ALE 6)

Cette option ALE paramètre la valeur du seuil Golay qui est utilisée dans le test de Golay.

La valeur peut être paramétrée entre 0 et 4.

Le test de Golay constitue une méthode supplémentaire pour la détection d'erreurs de transmission de mots ALE. Le résultat du test de Golay est utilisé pour déterminer si la liaison ALE peut être établie en utilisant le canal sélectionné.

Plus la valeur Golay calculée pour un mot ALE reçu est élevée, plus grande est l'erreur.

Si un mot ALE reçu contient plus d'erreurs que le Seuil Golay, le contrôleur ALE rejette le mot. Plus le Seuil Golay est bas, plus la probabilité de rejet de mots contenant des erreurs est grande.

Seuil d'erreur (option ALE 7)

Cette option ALE paramètre le nombre maximum de mots ALE corrompus reçus séquentiellement qui sont autorisés avant que le contrôleur ALE ne décide que la qualité du canal en cours est trop médiocre pour établir une liaison ALE. Un mot corrompu est un mot qui a dépassé soit le seuil BER, soit le seuil Golay.

Vous pouvez paramétrer une valeur entre 0 et 4.

Si le test échoue au cours de l'établissement de la liaison ALE, l'appel est interrompu et l'émetteur-récepteur se remet en mode Balayage.

Mode ‘ALE Silencieux’ (option ALE 11)

L’option ALE active ou neutralise le mode ‘ALE Silencieux’.

Si ce mode est neutralisé, le poste fonctionne comme un poste ALE normal.

Si ce mode est activé, le poste:

- ne reconnaîtra pas les appels ALE en réception
- n’émettra ni ne recevra pas de signaux de sondage, même si l’option ‘Sondage activé/neutralisé’ (option ALE 0) est activée

Vous pouvez quand même émettre des appels ALE en mode ‘ALE Silencieux’.

Limite des nouvelles tentatives d’appel (option ALE 13)

Cette option ALE contrôle le nombre de tentatives effectuées par un poste ALE pour établir une liaison ALE en utilisant tour à tour chaque canal du groupe de balayage.

Vous pouvez paramétrer 99 si vous ne voulez pas limiter le nombres de tentatives ou bien une valeur de l’ordre de 0 à 98.

Deux tentatives d’établissement de liaison sont faites successivement sur chaque canal choisi puis sur le canal préféré suivant et ainsi de suite pour tous les canaux du tableau de balayage (sauf si une liaison a été établie).

La séquence est alors répétée en fonction du nombre de tentatives paramétrées dans l’option ‘Limite des nouvelles tentatives d’appel’.

Si une liaison n’est pas établie, LINK FAILED s’affiche, accompagné de bipes d’erreur. Chaque nouvelle tentative peut durer jusqu’à une minute par canal.

Détermination des moyennes de qualité de canal (option ALE 14)

Cette option ALE définit la méthode utilisée pour actualiser une valeur de qualité de canal existante stockée dans la mémoire du contrôleur ALE quand la nouvelle lecture de qualité de canal est moins bonne que la valeur stockée.





Vous pouvez remplacer les anciennes valeurs par:

- de nouvelles lectures
- différentes moyennes pondérées des anciennes valeurs et des nouvelles lectures

La détermination d'une moyenne réduit l'effet qu'une mauvaise lecture peut avoir sur un canal parfait. Si une nouvelle lecture est meilleure qu'une ancienne valeur, cette dernière est remplacée par la nouvelle lecture.

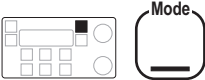
Modification d'un paramètre d'option ALE

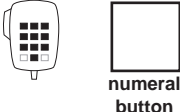
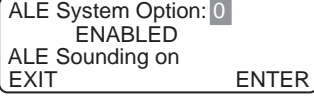
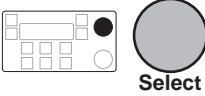
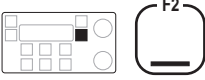
Pour modifier un paramètre d'option ALE:

Intervention	Remarques
<p>1. Appuyez à plusieurs reprises sur</p>  <p>jusqu'à affichage du mode Paramétrage.</p>	<p>L'affichage indique:</p> 
<p>2. Tapez 2431</p> 	<p>Affichage typique:</p> 
<p>3. Pour trouver l'option ALE que vous voulez modifier, tournez</p> 	<p>Le nom du paramètre de l'option apparaît sur la troisième ligne de chaque affichage.</p> <p>Vous pouvez seulement afficher et modifier neuf des 17 options ALE (numérotées de 0-16).</p>
<p>4. Pour sélectionner cette option ALE, appuyez sur</p> 	<p>Par exemple, l'option 13 (Limite des nouvelles tentatives d'appel) se présente comme suit:</p> 

Intervention

Remarques

5. Pour modifier le paramètre, tournez



6. Pour sauvegarder votre modification, appuyez sur

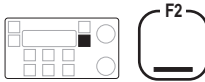

Affichage typique:

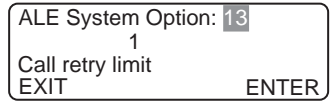

7. Voulez-vous modifier une autre option ALE?

Oui ➤ **Retournez à l'étape 3.**
Non ➤ **Etape 8.**

8. Pour revenir au mode Canal, appuyez quatre fois sur

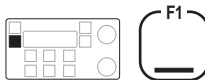

Affichage typique:



Intervalle entre sondages ALE

Code paramétrage 2433

Cette procédure sert à modifier l'intervalle de temps entre les sondages ALE.

Les postes ALE émettent régulièrement des signaux de sondage pour déterminer la qualité d'émission d'un canal. L'intervalle entre sondages ALE est le temps qui sépare l'émission de ces signaux.

Vous pouvez sélectionner:

- 30 minutes
- 45 minutes
- 1 heure
- 2 heures
- 4 heures
- 8 heures
- 16 heures

Pour modifier la durée de l'intervalle entre sondages ALE:

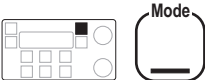
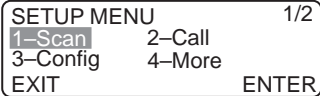
Intervention	Remarques
<p>1. Appuyez à plusieurs reprises sur</p>  <p>jusqu'à affichage du mode Paramétrage.</p>	<p>L'affichage indique:</p> 

Intervention

Remarques

2.

Tapez 2433

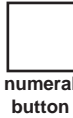

Affichage typique:

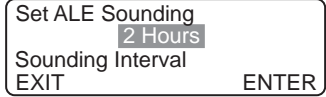

3.

Pour modifier l'intervalle entre sondages ALE, tournez

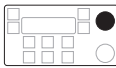

Sélectionnez un intervalle situé entre 30 minutes et 16 heures.

4.

Pour sauvegarder votre modification, appuyez sur



L'affichage indique:



5.

Pour revenir au mode Canal, appuyez trois fois sur

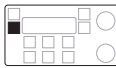

Affichage typique:

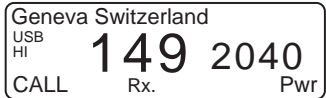

Volume des bipes



Code paramétrage 33 (procédure standard)

Cette procédure sert à déterminer le volume des bipes émis par l'émetteur-récepteur.

Vous pouvez sélectionner:

- **NORMAL** (bipe d'erreur sonore et bipe de réception faible)
- **SOFT** (tous les bipes émis sont faibles)
- **LOUD** (tous les bipes émis sont sonores)

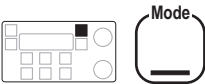
Pour modifier le volume des bipes:

Intervention	Remarques
<p>1. Appuyez à plusieurs reprises sur</p>  <p>jusqu'à affichage du mode Paramétrage.</p>	<p>L'affichage indique:</p> <div style="border: 1px solid black; padding: 5px;"> <p>SETUP MENU 1/2</p> <p>1-Scan 2-Call</p> <p>3-Config 4-More</p> <p>EXIT ENTER</p> </div>
<p>2. Tapez 33</p> 	<p>Trois types d'affichage sont possible:</p> <div style="border: 1px solid black; padding: 5px; margin-bottom: 10px;"> <p>Adjust Beep Volume</p> <p style="text-align: center;">NORMAL</p> <p>Soft and loud beeps</p> <p>EXIT ENTER</p> </div> <div style="border: 1px solid black; padding: 5px; margin-bottom: 10px;"> <p>Adjust Beep Volume</p> <p style="text-align: center;">SOFT</p> <p>Always soft beeps</p> <p>EXIT ENTER</p> </div> <div style="border: 1px solid black; padding: 5px;"> <p>Adjust Beep Volume</p> <p style="text-align: center;">LOUD</p> <p>Always loud beeps</p> <p>EXIT ENTER</p> </div>

Intervention**Remarques**

3. Pour commuter entre NORMAL, SOFT et LOUD, tournez

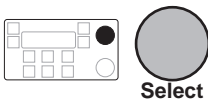

Sélectionnez:

- NORMAL si vous voulez des bipes d'erreur sonores et des bipes de réception faibles
- SOFT si vous voulez toujours des bipes faibles
- LOUD si vous voulez toujours des bipes sonores

4. Pour sauvegarder votre modification, appuyez sur



L'affichage indique:

CONFIG MENU	1/3
1-Display	2-Recall
3-Beeps	4-More
EXIT	ENTER

5. Pour revenir au mode Canal, appuyez deux fois sur



Affichage typique:

Geneva Switzerland	
USB	
HI	
CALL	149 2040
	Rx. Pwr



Longueur du préambule d'appel

Code paramétrage 242

Cette procédure sert à déterminer la longueur du préambule émis au début d'un appel sélectif.

Le préambule fait partie de la structure du message codé qui est émis quand vous émettez un appel sélectif. Le préambule donne au poste récepteur suffisamment de temps pour balayer le canal sélectionné et reconnaître l'appel entrant.

Vous pouvez paramétrer le préambule pour:

- **Selcall** (pour tous les types d'appels sélectifs sauf les appels ALE)
- **ALE** (pour tous les types d'appels sélectifs y compris les appels ALE)

Si vous ne disposez pas d'un contrôleur ALE, vous devriez utiliser le préambule **Selcall**. Si votre poste dispose d'un contrôleur ALE et que vous voulez être capable émettre des appels ALE, vous devriez utiliser le préambule **ALE**.

Les appels ALE exigent un préambule plus long que les autres types d'appel sélectif. Le préambule **Selcall** dure six secondes. Le préambule **ALE** dure 12 secondes. Le fait de paramétrer le préambule **ALE** ne vous empêche pas d'émettre d'autres types d'appel sélectif mais augmente le temps initial de réponse de l'appel.

Pour modifier la durée du préambule:

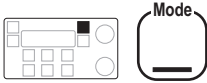
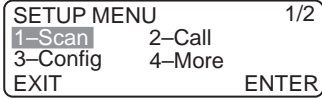
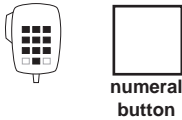
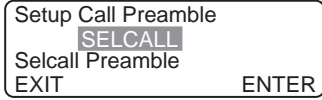
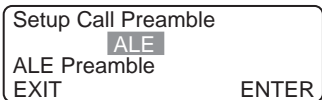
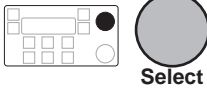
Intervention	Remarques
<p>1. Appuyez à plusieurs reprises sur</p>  <p>jusqu'à affichage du mode Paramétrage.</p>	<p>L'affichage indique:</p> 
<p>2. Tapez 242</p> 	<p>L'affichage indique:</p>  <p>ou</p> 
<p>3. Pour commuter entre SELCALL et ALE, tournez</p> 	<p>Sélectionnez:</p> <ul style="list-style-type: none"> • SELCALL si vous n'utilisez pas un contrôleur ALE • ALE si vous utilisez un contrôleur ALE pour émettre des appels

Intervention

Remarques

4. Pour sauvegarder votre modification, appuyez sur

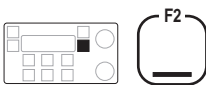

L'affichage indique:

CALL MENU	2/4
1-Beacon	2-Preamble
3-ALE	4-More
EXIT	ENTER

5. Pour revenir au mode Canal, appuyez deux fois sur

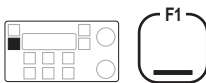

Affichage typique:

Geneva Switzerland		
USB	149	2040
HI		
CALL	Rx.	Pwr



Confidentialité de l'appel activée/neutralisée



Code paramétrage 2443

Cette procédure sert à limiter le nombre des postes qui peuvent recevoir les informations contenues dans vos appels GPS, appels message et appels d'état.

Vous activez la confidentialité en paramétrant une clé de confidentialité (un numéro de six chiffres maximum). Ainsi, seuls les postes dont la clé de confidentialité est identique peuvent recevoir vos informations.

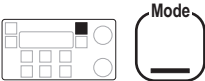
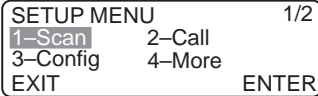
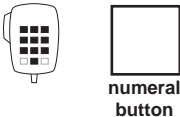
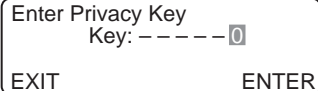
Pour activer ou neutraliser la confidentialité de l'appel:

Intervention	Remarques
<p>1. Appuyez à plusieurs reprises sur</p>  <p>jusqu'à affichage du mode Paramétrage.</p>	<p>L'affichage indique:</p> 
<p>2. Tapez 2443</p> 	<p>Si la confidentialité n'est pas paramétrée, elle est représentée par un 0 sur l'affichage, comme suit:</p> 

Intervention	Remarques
2. (suite)	<p>Si elle est paramétrée, la clé de confidentialité est masquée comme suit:</p> <div data-bbox="712 328 1034 427" style="border: 1px solid black; padding: 5px;"> <p>Setup Call Preamble ALE ALE Preamble EXIT ENTER</p> </div>
<p>3. Tapez la clé de confidentialité</p> <div data-bbox="423 580 602 699" style="display: flex; align-items: center; gap: 20px;">  <div data-bbox="533 584 602 699" style="border: 1px solid black; width: 40px; height: 40px; display: flex; align-items: center; justify-content: center;"> numeral button </div> </div>	<p>Tapez six chiffres maximum (ils s'affichent).</p> <p>Pour neutraliser la confidentialité, tapez 0.</p>
<p>4. Pour sauvegarder votre modification, appuyez sur</p> <div data-bbox="398 887 602 967" style="display: flex; align-items: center; gap: 20px;">  <div data-bbox="533 887 602 967" style="border: 1px solid black; border-radius: 15px; padding: 5px; text-align: center;"> F2 </div> </div>	<p>L'affichage indique:</p> <div data-bbox="712 823 1034 919" style="border: 1px solid black; padding: 5px;"> <p>CALL MENU 3/4 1-Lockout 2-Emgcy 3-Privacy 4-More EXIT ENTER</p> </div>
<p>5. Pour revenir au mode Canal, appuyez deux fois sur</p> <div data-bbox="398 1158 602 1238" style="display: flex; align-items: center; gap: 20px;">  <div data-bbox="533 1158 602 1238" style="border: 1px solid black; border-radius: 15px; padding: 5px; text-align: center;"> F1 </div> </div>	<p>Affichage typique:</p> <div data-bbox="712 1094 1034 1190" style="border: 1px solid black; padding: 5px;"> <p>Geneva Switzerland USB HI 149 2040 CALL Rx. Pwr</p> </div>



Étalonnage de l'horloge

Code paramétrage 412 (standard procédure)

Cette procédure sert à étalonner l'horloge de l'émetteur-récepteur par rapport à une norme externe.

L'horloge sert à chronométrer les appels sélectifs entrants qui sont stockés en mémoire d'appels.

Vous pouvez ajuster le fonctionnement de l'horloge en modifiant le nombre de secondes qu'elle gagne ou perd chaque mois. Le domaine de l'étalonnage est de -150 à +310 secondes/mois en étapes de 10 (valeurs approximatives).

Quand vous étalonnez l'horloge pour la première fois, réglez la valeur sur zéro seconde/mois. Au bout de quelques mois, vérifiez si l'horloge gagne ou perd du temps et étalonnez-la une nouvelle fois si nécessaire.

Pour étalonner l'horloge:

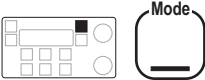
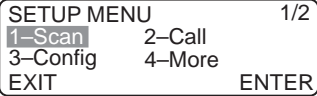
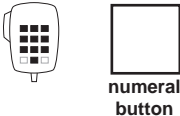
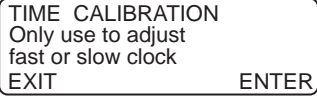
Intervention	Remarques
<p>1. Appuyez à plusieurs reprises sur</p>  <p>jusqu'à affichage du mode Paramétrage.</p>	<p>L'affichage indique:</p> 
<p>2. Tapez 412</p> 	<p>L'affichage indique:</p> 

Intervention

Remarques

3.

Appuyez sur

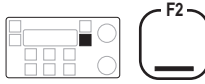

L'heure et la date du dernier étalonnage s'affichent:

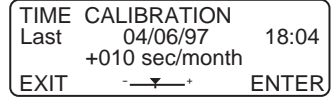

4.

Pour modifier le paramètre d'étalonnage, tournez

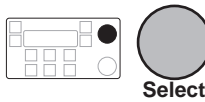

Le domaine de l'étalonnage est de -150 à +310 secondes/mois en étapes de 10.

Au fur et à mesure que vous changez la valeur, un curseur se déplace au bas de l'écran—comme affiché ci-dessus.

5.

Pour sauvegarder votre modification, appuyez sur

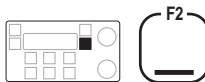

L'affichage indique:



6.

Pour revenir au mode Canal, appuyez deux fois sur

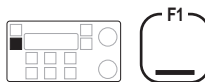

Affichage typique:



Paramétrage de l'horloge

Code paramétrage 411 (procédure standard)

Cette procédure sert à régler la date et l'heure de l'horloge de l'émetteur-récepteur.

L'heure est toujours représentée en format de 24 heures.
L'horloge sert à chronométrer les appels sélectifs entrants stockés en mémoire d'appels.

Pour modifier le réglage de l'horloge, vous devez compléter la procédure. Si vous la quittez avant la fin, vous perdrez toutes vos modifications.





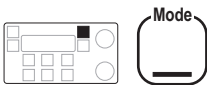
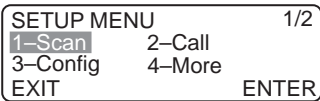
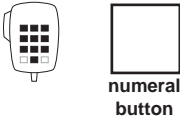
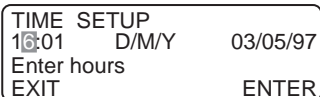

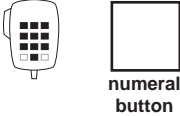
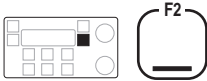
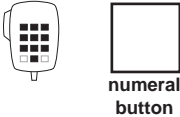
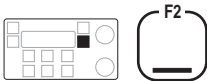

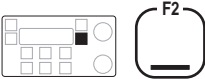
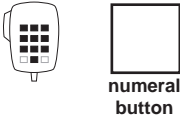
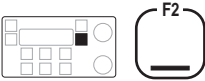
L'horloge s'arrête durant la procédure. Quand la procédure est terminée, l'horloge se remet en marche en utilisant les nouveaux paramètres.

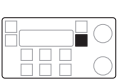

Pour régler l'horloge:

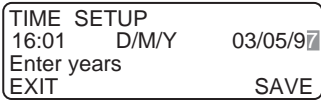
Intervention	Remarques
<p>1. Appuyez à plusieurs reprises sur</p>  <p>jusqu'à affichage du mode Paramétrage.</p>	<p>L'affichage indique:</p> 
<p>2. Tapez 411</p> 	<p>L'horloge s'arrête. Affichage typique:</p> 

Intervention	Remarques												
<p>3. Tapez l'heure si vous voulez la modifier</p> 	<p>Utilisez le format des 24 heures. Par exemple, tapez 18 pour 6 heures de l'après-midi.</p>												
<p>4. Appuyez sur</p> 	<p>Affichage typique:</p> <table border="1" data-bbox="717 539 1034 639"> <tr> <td>TIME SETUP</td> <td></td> <td></td> </tr> <tr> <td>16:01</td> <td>D/M/Y</td> <td>03/05/97</td> </tr> <tr> <td>Enter minutes</td> <td></td> <td></td> </tr> <tr> <td>EXIT</td> <td></td> <td>ENTER</td> </tr> </table>	TIME SETUP			16:01	D/M/Y	03/05/97	Enter minutes			EXIT		ENTER
TIME SETUP													
16:01	D/M/Y	03/05/97											
Enter minutes													
EXIT		ENTER											
<p>5. Tapez les minutes si vous voulez les modifier</p> 	<p>Affichage typique:</p> <table border="1" data-bbox="717 1066 1034 1165"> <tr> <td>TIME SETUP</td> <td></td> <td></td> </tr> <tr> <td>16:01</td> <td>D/M/Y</td> <td>03/05/97</td> </tr> <tr> <td>Select date format</td> <td></td> <td></td> </tr> <tr> <td>EXIT</td> <td></td> <td>ENTER</td> </tr> </table>	TIME SETUP			16:01	D/M/Y	03/05/97	Select date format			EXIT		ENTER
TIME SETUP													
16:01	D/M/Y	03/05/97											
Select date format													
EXIT		ENTER											
<p>6. Appuyez sur</p> 	<p>Affichage typique:</p> <table border="1" data-bbox="717 1066 1034 1165"> <tr> <td>TIME SETUP</td> <td></td> <td></td> </tr> <tr> <td>16:01</td> <td>D/M/Y</td> <td>03/05/97</td> </tr> <tr> <td>Select date format</td> <td></td> <td></td> </tr> <tr> <td>EXIT</td> <td></td> <td>ENTER</td> </tr> </table>	TIME SETUP			16:01	D/M/Y	03/05/97	Select date format			EXIT		ENTER
TIME SETUP													
16:01	D/M/Y	03/05/97											
Select date format													
EXIT		ENTER											

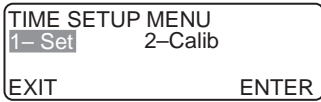
Intervention	Remarques												
<p>7. Pour commuter entre les formats de date D/M/Y et M/D/Y, tournez</p> 	<p>Sélectionnez:</p> <ul style="list-style-type: none"> • D/M/Y pour jour/mois/année • M/D/Y pour mois/jour/année 												
<p>8. Appuyez sur</p> 	<p>Affichage typique:</p> <table border="1" data-bbox="717 587 1034 683"> <tr> <td>TIME SETUP</td> <td></td> <td></td> </tr> <tr> <td>16:01</td> <td>D/M/Y</td> <td>03/05/97</td> </tr> <tr> <td>Enter days</td> <td></td> <td></td> </tr> <tr> <td>EXIT</td> <td></td> <td>ENTER</td> </tr> </table>	TIME SETUP			16:01	D/M/Y	03/05/97	Enter days			EXIT		ENTER
TIME SETUP													
16:01	D/M/Y	03/05/97											
Enter days													
EXIT		ENTER											
<p>9. Tapez le jour si vous utilisez le format D/M/Y et désirez modifier le jour (ou le mois pour le format M/D/Y)</p> 													
<p>10. Appuyez sur</p> 	<p>Affichage typique:</p> <table border="1" data-bbox="717 1209 1034 1305"> <tr> <td>TIME SETUP</td> <td></td> <td></td> </tr> <tr> <td>16:01</td> <td>D/M/Y</td> <td>03/05/97</td> </tr> <tr> <td>Enter months</td> <td></td> <td></td> </tr> <tr> <td>EXIT</td> <td></td> <td>ENTER</td> </tr> </table>	TIME SETUP			16:01	D/M/Y	03/05/97	Enter months			EXIT		ENTER
TIME SETUP													
16:01	D/M/Y	03/05/97											
Enter months													
EXIT		ENTER											

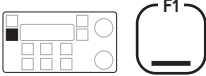
Intervention	Remarques
<p>11. Tapez le mois si vous utilisez le format D/M/Y et désirez modifier le mois (ou le jour pour le format M/D/Y)</p>	
  numeral button	
<p>12. Appuyez sur</p>	Affichage typique:
 	
<p>13. Tapez les deux derniers chiffres de l'année si vous voulez la modifier</p>	Par exemple, tapez 97 pour 1997.
  numeral button	
<p>14. Pour sauvegarder toutes les modifications de l'heure et de la date, appuyez sur</p>	L'horloge se remet en marche dès que le bouton F2 est enfoncé. L'affichage indique:
 	

Intervention	Remarques
<p>15. Si vous réglez l'horloge pour la première fois, étalonnez-la.</p>	<p>Étalonnez-la sur zéro seconde/mois. Voir <i>Étalonnage de l'horloge</i>, page 5-23.</p>
<p>16. Pour revenir au mode Canal, appuyez deux fois sur</p> 	<p>Affichage typique:</p> 



Clonage d'un émetteur-récepteur (procédure standard)

Cette procédure sert à copier les paramètres d'un émetteur-récepteur sur un autre grâce au processus du clonage. Le clonage d'un émetteur-récepteur vous permet de paramétrer plusieurs émetteurs-récepteurs dont le mode de fonctionnement est identique.

Vous clonez des émetteurs-récepteurs en raccordant la prise du microphone de l'émetteur-récepteur déjà paramétré à la prise du microphone de l'émetteur-récepteur à cloner.

Vous pouvez obtenir les câbles requis pour cette procédure chez un concessionnaire agréé Codan (Réf. Codan numéro 08-05138-001).

Le clonage recouvre tous les paramètres de l'émetteur-récepteur à cloner, sauf son CP, information de groupe d'appels sélectifs et adressé alphanumérique.

Pour cloner un émetteur-récepteur:

	Intervention	Remarques
1.	Raccordez les prises microphone des deux émetteurs-récepteurs grâce au câble de clonage.	
2.	Mettez les deux émetteurs-récepteurs sous tension.	

Intervention**Remarques**

3. Sur l'émetteur-récepteur maître qui va servir au clonage, appuyez à plusieurs reprises sur

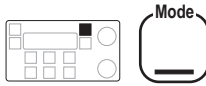

jusqu'à affichage du mode Paramétrage.

L'affichage indique:

SETUP MENU	1/2
1-Scan	2-Call
3-Config	4-More
EXIT	ENTER

4. Sélectionnez 4-More en tournant

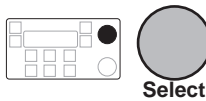

5. Appuyez sur

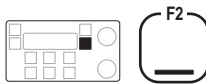

L'affichage indique:

SETUP MENU	2/2
1-Time	2-Password
3-Clone	4-More
EXIT	ENTER

6. Sélectionnez 3-Clone en tournant

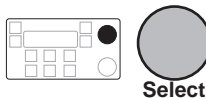

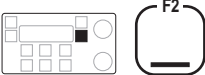
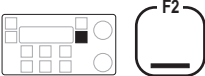
Intervention	Remarques
<p>7. Appuyez sur</p> 	<p>L'affichage indique:</p> <div data-bbox="717 264 1036 363" style="border: 1px solid black; padding: 5px;"><p>Clone transceiver. Connect cable and press F2 to begin EXIT ENTER</p></div>
<p>8. Pour lancer le transfert d'information, appuyez sur</p> 	<p>L'affichage indique:</p> <div data-bbox="717 481 1036 580" style="border: 1px solid black; padding: 5px;"><p>Cloning transceiver.</p><p>▶▶▶<<<▶▶▶<<<▶▶▶<<<▶▶▶<<<▶▶▶<<<</p></div> <p>Au bout de deux minutes, le clonage s'achève et l'émetteur-récepteur principal émet deux bipes. L'affichage indique:</p> <div data-bbox="717 762 1036 858" style="border: 1px solid black; padding: 5px;"><p>Please remove the cloning cable to return to the Setup Menu.</p></div>
<p>9. Débranchez le cordon et mettez les deux émetteurs-récepteurs hors tension.</p>	



6 Procédures de paramétrage—2ème partie



Ce chapitre contient les procédures suivantes du mode Paramétrage:

- Luminosité de l’affichage* (6-2)
- Contraste de l’affichage* (6-4)
- Affichage diagnostique activé/neutralisé* (6-6)
- Affichage de la fréquence* (6-8)
- Paramétrage de réception d’appel sélectif d’urgence (6-11)
- Paramétrage d’émission d’appel sélectif d’urgence (6-15)
- Exploitabilité du mode ‘Récepteur à syntonisation libre’ activée/neutralisée* (6-19)
- Affichage GPS activé/neutralisé (6-21)
- Minuterie GPS activée/neutralisée (6-23)

* indique une procédure standard disponible pour tous les émetteurs-récepteurs de la série HF BLU (voir *Chapitre 4, Utilisation des procédures du mode Paramétrage*).





Luminosité de l'affichage

Code paramétrage 311 (procédure standard)

Cette procédure sert à ajuster la luminosité de l'affichage.

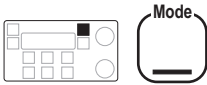
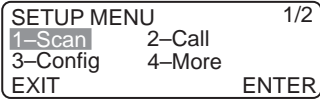
Vous pouvez également régler la luminosité de l'affichage en appuyant sur le bouton **On/Off** du panneau de commande (voir *Guide de l'utilisateur de l'émetteur-récepteur HF BLU*, Chapitre 3, *Réglage de la luminosité de l'affichage*).

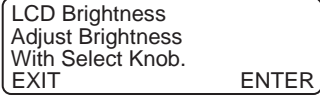
Pour régler la luminosité de l'affichage:

	Intervention	Remarques
1.	<p>Appuyez à plusieurs reprises sur</p>  <p>Mode</p> <p>jusqu'à affichage du mode Paramétrage.</p>	<p>L'affichage indique:</p> 
2.	<p>Tapez 311</p>   <p>numeral button</p>	<p>L'affichage indique:</p> 
3.	<p>Pour régler la luminosité, tournez</p>  <p>Select</p>	

Intervention

Remarques

4. Pour sauvegarder votre modification, appuyez sur



L'affichage indique:

DISPLAY MENU	
1-Bright	2-Contrast
3-Format	4-dB Volt
EXIT	ENTER

5. Pour revenir au mode Canal, appuyez trois fois sur



Affichage typique:

Geneva Switzerland		
USB	149	2040
Hi		
CALL	Rx.	Pwr





Contraste de l'affichage

Code paramétrage 312 (procédure standard)

Cette procédure sert à changer le contraste de l'affichage.

Vous pouvez également régler le contraste de l'affichage en appuyant sur le bouton **On/Off** du panneau de commande (voir *Guide de l'utilisateur de l'émetteur-récepteur HF BLU*, Chapitre 3, *Réglage du contraste de l'affichage*).

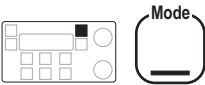
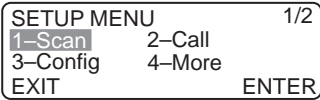
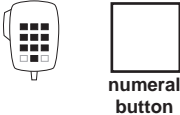
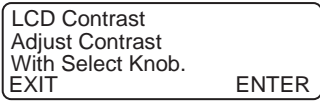
Pour ajuster le contraste de l'affichage:

Intervention	Remarques
<p>1. Appuyez à plusieurs reprises sur</p>  <p>jusqu'à affichage du mode Paramétrage.</p>	<p>L'affichage indique:</p> 
<p>2. Tapez 312</p> 	<p>L'affichage indique:</p> 
<p>3. Pour régler le contraste, tournez</p> 	

Intervention

Remarques

4. Pour sauvegarder votre modification, appuyez sur



L'affichage indique:

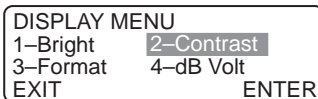

5. Pour revenir au mode Canal, appuyez trois fois sur

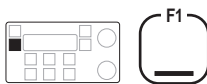

Affichage typique:



Affichage diagnostique activé/neutralisé

Code paramétrage 314 (procédure standard)

Cette procédure sert à activer ou neutraliser l'affichage d'information diagnostique concernant votre émetteur-récepteur.

L'information diagnostique est utile pour les techniciens de maintenance désireux de surveiller le fonctionnement d'un émetteur-récepteur. Cette information est affichée sur la ligne du haut de l'écran en mode Canal. Elle est mise à jour toutes les 250 millisecondes.

Cette information consiste en:

- pendant la réception—la force du signal de réception (μV et dB μV) et la tension de batterie
- pendant la syntonisation—le TOS et la tension batterie

Pour activer ou neutraliser l'affichage d'information diagnostique:

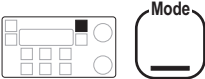
Intervention	Remarques
<p>1. Appuyez à plusieurs reprises sur</p>  <p>jusqu'à affichage du mode Paramétrage.</p>	<p>L'affichage indique:</p> <div style="border: 1px solid black; padding: 5px; width: fit-content;"> <p>SETUP MENU 1/2</p> <p>1-Scan 2-Call</p> <p>3-Config 4-More</p> <p>EXIT ENTER</p> </div>

Intervention

Remarques

2. Tapez 314



L'affichage indique:

```
dB Volt Test Display
  ENABLED
Show dB Volt display
EXIT                               ENTER
```

ou

```
dB Volt Test Display
  DISABLED
Show normal display
EXIT                               ENTER
```

3. Pour commuter entre ENABLED et DISABLED, tournez



Sélectionnez:

- ENABLED si vous voulez afficher l'information diagnostique
- DISABLED si vous ne voulez pas afficher l'information diagnostique

4. Pour sauvegarder votre modification, appuyez sur



L'affichage indique:

```
DISPLAY MENU
1-Bright    2-Contrast
3-Format    4-dB Volt
EXIT                               ENTER
```

5. Pour revenir au mode Canal, appuyez trois fois sur



Affichage typique:

```
Geneva Switzerland
USB
HI
  149 2040
CALL   Rx.       Pwr
```



Affichage de la fréquence

Code paramétrage 313 (procédure standard)

Cette procédure sert à paramétrer la manière dont la fréquence de chaque canal est affichée.

Vous pouvez sélectionner:

- RX/TX
- INHIBIT
- RX ONLY

Pour les canaux simplex à deux fréquences, le paramètre RX/TX affiche la fréquence d'émission au-dessus de la fréquence de réception. Une flèche se déplace sur l'écran de la fréquence de réception à la fréquence d'émission pendant la transmission. Pour les autres canaux où les fréquences de réception et d'émission sont identiques, ce paramètre affiche la fréquence unique.

Le paramètre INHIBIT n'affiche aucune fréquence pour aucun canal.

Le paramètre RX ONLY affiche la fréquence en cours, simplex à fréquence unique ou à deux fréquences, qui change pour devenir la fréquence d'émission pendant l'émission.

Pour changer la manière dont la fréquence de canal est affichée:

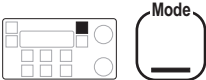
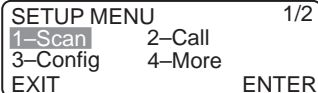
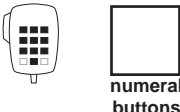
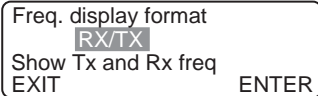
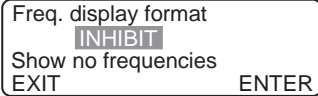
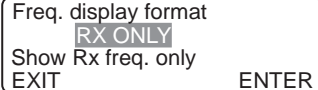
Intervention	Remarques
<p>1. Appuyez à plusieurs reprises sur</p>  <p>jusqu'à affichage du mode Paramétrage.</p>	<p>L'affichage indique:</p> 
<p>2. Tapez 313</p> 	<p>L'affichage sera l'un des suivants:</p>   

Intervention

Remarques

3. Pour passer d'un paramètre à l'autre, tournez

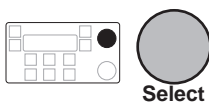

Sélectionnez:

- RX/TX pour afficher les fréquences d'émission et de réception
- INHIBIT pour n'afficher aucune fréquence
- RX ONLY pour afficher uniquement la fréquence de réception

4. Pour sauvegarder votre modification, appuyez sur

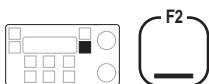

L'affichage indique:

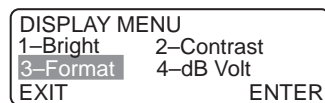

5. Pour revenir au mode Canal, appuyez trois fois sur



Affichage typique:



Paramétrage de réception d'appel sélectif d'urgence

Code paramétrage 24422

Cette procédure sert à paramétrer l'émetteur-récepteur pour la réception d'appels sélectifs d'urgence.

Vous pouvez sélectionner:

- **DISABLED** si vous ne voulez pas recevoir d'appels sélectifs d'urgence
- **RECEIVE-ALL** si vous voulez recevoir tous les appels sélectifs d'urgence sur les canaux balayés par l'émetteur-récepteur
- **SELECTIVE** si vous voulez uniquement recevoir des appels sélectifs d'urgence à votre adressé et à jusqu'à deux adressés supplémentaires

Pour paramétrer la manière dont vous recevez des appels sélectifs d'urgence:

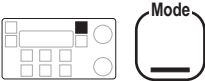
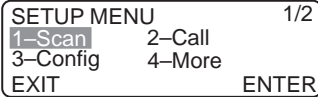
Intervention	Remarques
<p>1. Appuyez à plusieurs reprises sur</p>  <p>jusqu'à affichage du mode Paramétrage.</p>	<p>L'affichage indique:</p> 

Intervention

Remarques

2.

Tapez 24422



numeral
button

L'affichage sera l'un des suivants:

Emgcy S'call Receive
DISABLED
 Don't receive emgcys
 EXIT ENTER

Emgcy S'call Receive
RECEIVE-ALL
 Receive ALL emgcys
 EXIT ENTER

Emgcy S'call Receive
SELECTIVE
 Only selected emgcys
 EXIT ENTER

3.

Pour commuter entre
 DISABLED,
 RECEIVE-ALL et
 SELECTIVE, tournez





Select

Sélectionnez:

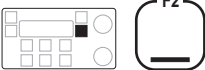
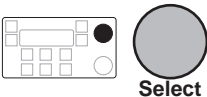
- **DISABLED** pour ne recevoir aucun appel sélectif d'urgence
- **RECEIVE-ALL** pour recevoir tous les appels sélectifs d'urgence sur les canaux balayés par l'émetteur-récepteur
- **SELECTIVE** pour recevoir des appels sélectifs d'urgence à votre adressé et jusqu'à deux adressés supplémentaires

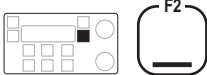
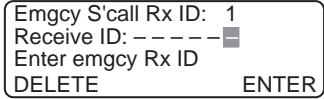
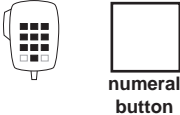
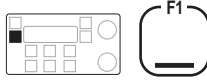
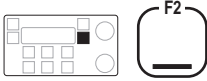
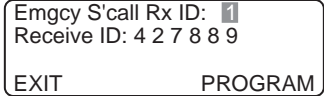
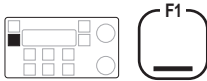
Intervention	Remarques
<p>4. Appuyez sur</p> 	<p>Si vous avez sélectionné DISABLED ou RECEIVE-ALL, l’affichage indique:</p> <div data-bbox="714 328 1034 427" style="border: 1px solid black; padding: 5px;"> <p>EMGCY S'CALL MENU 1-Transmit 2-Receive EXIT ENTER</p> </div>
<p>5. Avez-vous sélectionné SELECTIVE et voulez-vous paramétrer des adressés supplémentaires?</p> <p>Oui ➤ Etape 6. Non ➤ Etape 11.</p>	<p>Si vous avez sélectionné SELECTIVE, l’affichage indique:</p> <div data-bbox="714 577 1034 676" style="border: 1px solid black; padding: 5px;"> <p>Emgcy S'call Rx ID: 1 Receive ID: ----- EXIT PROGRAM</p> </div> <p>SELECTIVE vous donne l’option de paramétrer deux autres adressés en plus de votre propre adressé pour recevoir des appels sélectifs d’urgence.</p>
<p>6. Pour sélectionner une des deux adressés supplémentaires, tournez</p> 	<p>Affichage typique:</p> <div data-bbox="714 1110 1034 1206" style="border: 1px solid black; padding: 5px;"> <p>Emgcy S'call Rx ID: 1 Receive ID: ----- EXIT PROGRAM</p> </div>

Intervention	Remarques
<p>7. Appuyez sur</p> 	<p>Affichage typique:</p> 
<p>8. Tapez l'adressé</p> 	<p>Pour effacer une adressé existante, appuyez sur</p> 
<p>9. Appuyez sur</p> 	<p>Affichage typique:</p> 
<p>10. Voulez-vous paramétrer l'autre adressé supplémentaire?</p> <p>Oui ➤ Retournez à l'étape 6.</p> <p>Non ➤ Etape 11.</p>	
<p>11. Pour revenir au mode Canal, appuyez trois fois sur</p> 	<p>Affichage typique:</p> 



Paramétrage d'émission d'appel sélectif d'urgence

Code paramétrage 24421

Cette procédure sert à paramétrer l'émetteur-récepteur pour l'émission d'appels sélectifs d'urgence.

L'émetteur-récepteur émet un appel d'urgence suite à une pression du bouton **Emgcy Call** du panneau de commande si vous avez utilisé cette procédure pour paramétrer l'adressé à appeler.

Vous pouvez paramétrer:

- l'adressé du poste destinataire
- jusqu'à quatre canaux d'urgence

Pour paramétrer l'adressé destinataire et le canal à utiliser pour émettre un appel sélectif d'urgence:

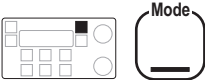
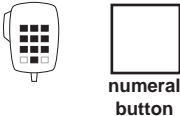
Intervention	Remarques
<p>1. Appuyez à plusieurs reprises sur</p>  <p>jusqu'à affichage du mode Paramétrage.</p>	<p>L'affichage indique:</p> <div style="border: 1px solid black; padding: 5px; width: fit-content;"> <pre> SETUP MENU 1/2 1-Scan 2-Call 3-Config 4-More EXIT ENTER </pre> </div>
<p>2. Tapez 24421</p> 	<p>Affichage typique:</p> <div style="border: 1px solid black; padding: 5px; width: fit-content;"> <pre> Emergency Selcall: Call address: ----- Enter Emergency Adr CLEAR ENTER </pre> </div>

Intervention

Remarques

3. Tapez l'adressé du poste à appeler lors d'un appel sélectif d'urgence

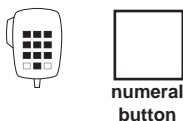

Pour effacer une adressé existante, appuyez sur



4. Pour sauvegarder l'adressé, appuyez sur



Affichage typique:

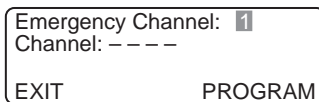

5. Pour sélectionner un des quatre canaux d'urgence, tournez

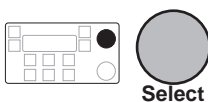

Sélectionnez un numéro de canal quelconque entre 1 et 4.

6. Appuyez sur



Affichage typique:

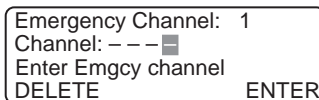

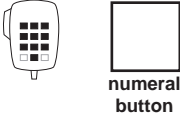
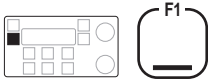
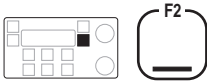
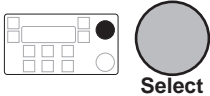
Intervention	Remarques
<p>7. Tapez le numéro de canal pour ce canal d'urgence</p> 	<p>L'émetteur-récepteur émet un bip de d'erreur si le canal:</p> <ul style="list-style-type: none"> • n'existe pas • est un canal 'réception uniquement' <p>Pour effacer un canal existant, appuyez sur</p> 
<p>8. Appuyez sur</p> 	<p>Affichage typique pour le canal 19:</p> <div style="border: 1px solid black; padding: 5px; width: fit-content;"> <p>Emergency Channel: 1 Channel: 19 USB Select sideband EXIT ENTER</p> </div>
<p>9. Pour commuter entre les paramètres de bande latérale USB et LSB (si les deux sont disponibles), tournez</p> 	<p>Sélectionnez:</p> <ul style="list-style-type: none"> • USB pour bande latérale supérieure • LSB pour bande latérale inférieure

Intervention

Remarques

10. Pour sauvegarder votre paramètre, appuyez sur



Affichage typique:

Emergency Channel: 1	
Channel: 19 USB	
EXIT	PROGRAM

11. Voulez-vous paramétrer un autre canal d'urgence?

Oui ➤ **Retournez à l'étape 5.**
Non ➤ **Etape 12.**

12. Pour revenir au mode Canal, appuyez quatre fois sur



Affichage typique:

Geneva Switzerland		
USB	149	2040
HI		
CALL	Rx.	Pwr





Exploitabilité du mode ‘Récepteur à syntonisation libre’ activée/neutralisée

Code paramétrage 3442 (procédure standard)

Cette procédure sert à activer/neutraliser l’exploitabilité du mode ‘Récepteur à syntonisation libre’.

Le mode ‘Récepteur à syntonisation libre’ vous permet de syntoniser le récepteur sur toute fréquence située dans sa gamme de fréquences opérationnelle.

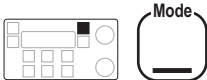
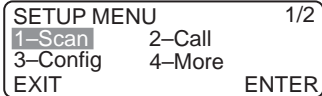
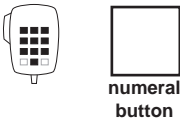
Pour activer ou neutraliser l’exploitabilité du mode ‘Récepteur à syntonisation libre’:

Intervention	Remarques
<p>1. Appuyez à plusieurs reprises sur</p>  <p>jusqu’à affichage du mode Paramétrage.</p>	<p>L’affichage indique:</p> 
<p>2. Tapez 3442</p> 	<p>L’affichage indique:</p>  <p>ou</p> 

Intervention

Remarques

3. Pour commuter entre ENABLED et DISABLED, tournez

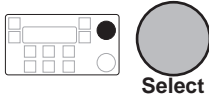

Sélectionnez:

- **ENABLED** si vous voulez pouvoir syntoniser l'émetteur-récepteur sur n'importe quelle fréquence de réception
- **DISABLED** si vous voulez seulement utiliser des canaux préprogrammés

4. Pour sauvegarder votre modification, appuyez sur

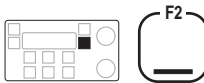

L'affichage indique:

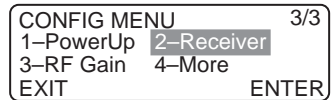

5. Pour revenir au mode Canal, appuyez deux fois sur

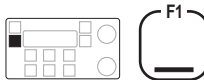

Affichage typique:







Affichage GPS activé/neutralisé

Code paramétrage 3421

Cette procédure sert à activer ou neutraliser l'affichage de la position GPS (Système de Positionnement Global) de votre émetteur-récepteur.

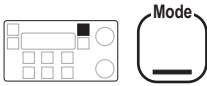
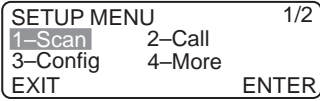
Votre émetteur-récepteur doit être raccordé à un récepteur GPS.

Pour activer/neutraliser l'affichage des coordonnées GPS:

Intervention	Remarques
<p>1. Appuyez à plusieurs reprises sur</p>  <p>jusqu'à affichage du mode Paramétrage.</p>	<p>L'affichage indique:</p> 
<p>2. Tapez 3421</p> 	<p>L'affichage indique:</p>  <p>ou</p> 

Intervention

Remarques

3. Pour commuter entre **ENABLED** et **DISABLED**, tournez

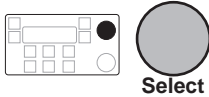

Sélectionnez:

- **ENABLED** si vous voulez afficher la latitude et la longitude GPS
- **DISABLED** si vous ne voulez pas afficher les coordonnées GPS

4. Pour sauvegarder votre modification, appuyez sur

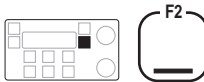

L'affichage indique:



5. Pour revenir au mode Canal, appuyez trois fois sur

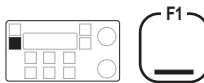

Affichage typique:



Minuterie GPS activée/neutralisée

Code paramétrage 3422

Cette procédure sert à activer ou neutraliser l'avertissement de minuterie GPS.

Quand la minuterie GPS est activée, l'émetteur-récepteur bipie s'il ne reçoit pas de coordonnées GPS au bout du temps imparti.

Vous pouvez sélectionner:

- 5 minutes
- 10 minutes
- 15 minutes
- 20 minutes
- 35 minutes
- OFF (aucun bipie d'erreur)

Pour activer ou neutraliser la Minuterie GPS:

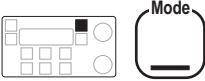
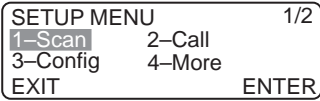
Intervention	Remarques
<p>1. Appuyez à plusieurs reprises sur</p>  <p>jusqu'à affichage du mode Paramétrage.</p>	<p>L'affichage indique:</p> 

Intervention

Remarques

2.

Tapez 3422



numeral
button

Si la minuterie GPS est neutralisée, l'affichage indique:

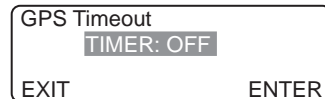

Si la Minuterie GPS est activée, le temps programmé s'affiche.

3.

Pour modifier le paramètre de minuterie, tournez



Select

Sélectionnez:

- OFF (neutralisé)
- un temps situé entre 5–35 minutes

4.

Pour sauvegarder votre modification, appuyez sur



L'affichage indique:

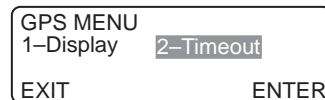

5.

Pour revenir au mode Canal, appuyez trois fois sur



Affichage typique:



7 Procédures de paramétrage—3ème partie



Ce chapitre couvre les procédures suivantes du mode Paramétrage:

- Paramétrage du message préenregistré pour l'appel message (7-2)
- Entrée d'un mot de passe pour valider les options de l'émetteur-récepteur* (7-5)
- Message de mise sous tension activé/neutralisé* (7-10)
- Paramétrage du silencieux à la mise sous tension* (7-13)
- Affichage de l'adressé à la mise sous tension activé/neutralisé (7-16)
- Bipe de relâchement de l'alternat (PTT) activé/neutralisé* (7-18)
- Minuterie d'émission de l'alternat* (7-20)
- Rappel de canaux par fréquence activé/neutralisé* (7-22)
- Gain RF activé/neutralisé* (7-24)
- Périphériques raccordés à RS232* (7-26)
- Vitesse en baud de la connexion RS232* (7-29)

* indique une procédure standard disponible pour tous les émetteurs-récepteurs de la série HF BLU (voir *Chapitre 4, Utilisation des procédures du mode Paramétrage*).

Paramétrage d'un message préenregistré pour l'appel message



Code paramétrage 24441

Cette procédure sert à préparer et consigner jusqu'à trois messages pour l'appel message.

La longueur du message peut être de 64 caractères maximum.

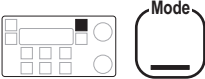
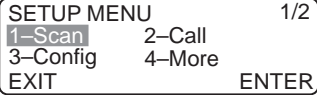
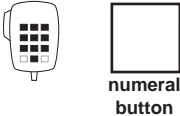
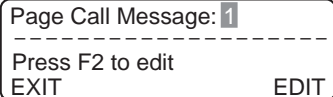
Pour préparer un message enregistré:

Intervention	Remarques
<p>1. Appuyez à plusieurs reprises sur</p>  <p>jusqu'à affichage du mode Paramétrage.</p>	<p>L'affichage indique:</p> 
<p>2. Tapez 24441</p> 	<p>Le numéro du message apparaît en haut à droite de l'affichage:</p> 

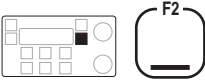
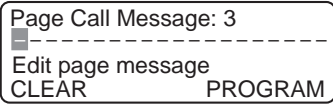
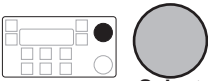
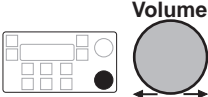
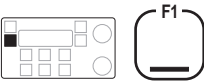
Intervention	Remarques
<p>3. Pour sélectionner un autre message enregistré, tournez</p>  <p>Select</p>	<p>Exemple du message enregistré 3:</p> 
<p>4. Pour éditer ce message, appuyez sur</p>  <p>F2</p>	<p>Exemple du message enregistré 3:</p> 
<p>5. Pour introduire le message, sélectionnez chaque caractère en utilisant</p>  <p>Select</p> <p>et passez d'un caractère à l'autre en utilisant</p>  <p>Volume</p>	<p>Tapez jusqu'à 64 caractères.</p> <p>Pour effacer un texte existant, appuyez sur</p>  <p>F1</p>

Intervention

Remarques

6. Pour sauvegarder votre modification, appuyez sur

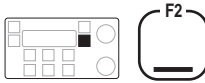

Exemple pour la préparation du message Call me (Appelez - moi):



7. Voulez-vous préparer un autre message enregistré?

Oui ➤ **Retournez à l'étape 3.**
Non ➤ **Etape 8.**

8. Pour revenir au mode Canal, appuyez trois fois sur

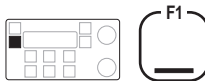

Affichage typique:



Entrée d'un mot de passe pour valider les options de l'émetteur-récepteur

Code paramétrage 42 (procédure standard)

Cette procédure sert à:

- afficher l'adressé de votre émetteur-récepteur
- valider les options installées dans l'émetteur-récepteur
- effacer votre code personnel (CP) si vous l'avez oublié

En utilisant des mots de passe, vous pouvez acheter des fonctionnalités supplémentaires pour votre émetteur-récepteur sans qu'il soit nécessaire de rendre l'appareil à votre concessionnaire Codan.

Vous obtiendrez ces mots de passe chez votre concessionnaire Codan. Il y a un mot de passe différent pour chaque fonction de l'émetteur-récepteur. Les mots de passe sont spécifiques à votre émetteur-récepteur. Vous ne pouvez pas utiliser les mots de passe de votre appareil sur un autre appareil.

Validation des options de l'émetteur-récepteur

Vous pouvez valider une option de l'émetteur-récepteur en utilisant un mot de passe.

Quand vous aurez validé une option, il vous sera peut-être nécessaire d'utiliser d'autres procédures du mode Paramétrage pour entrer les paramètres qui contrôlent l'option.

Vous pouvez supprimer une option validée au préalable en répétant la procédure et en entrant le mot de passe une nouvelle fois.

Pour valider une option de l'émetteur-récepteur:

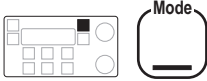
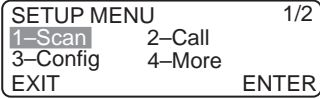
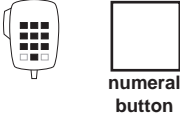
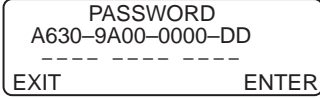
Intervention	Remarques
<p>1. Appuyez à plusieurs reprises sur</p>  <p>jusqu'à affichage du mode Paramétrage.</p>	<p>L'affichage indique:</p> 
<p>2. Tapez 42</p> 	<p>L'affichage indique l'adressé à 14 chiffres de votre émetteur-récepteur, par exemple:</p>  <p>Vous devrez connaître cette adressé pour contacter votre concessionnaire Codan.</p>
<p>3. Contactez votre concessionnaire Codan et demandez le mot de passe de l'option émetteur-récepteur que vous voulez valider.</p>	<p>Le concessionnaire Codan demandera votre identification personnelle et l'adressé de votre émetteur-récepteur.</p>

Intervention

Remarques

4. Tapez le mot de passe



numeral
button

Affichage typique:

```

PASSWORD
A630-9A00-0000-DD
1364 1524 4466
EXIT ENTER
    
```

5. Appuyez sur



Si le mot de passe est incorrect, l'émetteur-récepteur émet des bips et se met hors tension après avoir affiché ce qui suit pendant trois secondes:

```

PASSWORD INVALID
A630-9A00-0000-DD
----- 1 2 3
EXIT ENTER
    
```

Si le mot de passe est correct, l'affichage indique l'option validée (l'option GPS par exemple):

```

PASSWORD
A630-9A00-0000-DD
GPS Enabled
EXIT ENTER
    
```

6. Pour revenir au mode Canal, appuyez sur



Affichage typique:

```

Geneva Switzerland
USB
HI
149 2040
CALL Rx. Pwr
    
```

Effacement d'un CP

Vous ne pourrez pas exploiter l'émetteur-récepteur si vous avez oublié le CP qui y est paramétré. Vous devrez obtenir le mot de passe d'effacement du CP chez votre concessionnaire Codan. Ce mot de passe vous permettra d'effacer le CP à la mise sous tension de l'émetteur-récepteur.

Pour effacer un CP que vous avez oublié:

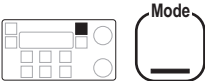
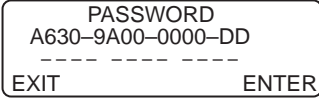
Intervention	Remarques
<p>1. Mettez l'émetteur-récepteur sous tension.</p>	<p>L'affichage indique:</p> 
<p>2. Appuyez sur</p> 	<p>L'affichage indique l'adressé de 14 chiffres de votre émetteur-récepteur:</p> 
<p>3. Demandez le mot de passe d'effacement du CP à votre concessionnaire Codan.</p>	<p>Vous devrez connaître cette adressé pour contacter votre concessionnaire Codan.</p> <p>Une pression du bouton Mode vous ramène à l'écran d'entrée du CP.</p> <p>Le concessionnaire Codan demandera votre identification personnelle et l'adressé de votre émetteur-récepteur.</p>

Intervention**Remarques**

4. Tapez le mot de passe d'effacement du CP



numeral
button

5. Appuyez sur



Si le mot de passe est incorrect, l'émetteur-récepteur émet des bipes et se met hors tension après avoir affiché ce qui suit pendant trois secondes:

```
PASSWORD INVALID
A630-9A00-0000-DD
----- - 1 2 3
EXIT          ENTER
```

Si le mot de passe est correct, l'émetteur-récepteur entre en mode Canal après avoir affiché ce qui suit pendant 10 secondes:

```
PASSWORD
PIN deleted
```

Pour paramétrer un nouveau CP, voir *Chapitre 9, Paramétrage du CP.*





Message de mise sous tension activé/neutralisé

Code paramétrage 34411 (procédure standard)

Cette procédure sert à paramétrer un message qui s'affiche pendant plusieurs secondes à la mise sous tension initiale de l'émetteur-récepteur.

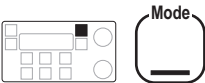
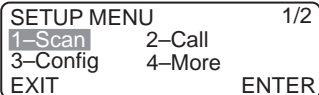
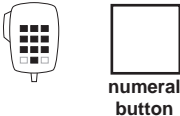
Pour paramétrer ou annuler un message de mise sous tension:

Intervention	Remarques
<p>1. Appuyez à plusieurs reprises sur</p>  <p>jusqu'à affichage du mode Paramétrage.</p>	<p>L'affichage indique:</p> 
<p>2. Tapez 34411</p> 	<p>Affichage typique:</p>  <p>ou</p> 

Intervention

Remarques

3. Pour commuter entre **ENABLED** et **DISABLED**, tournez

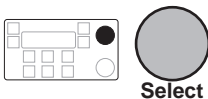

Sélectionnez:

- **ENABLED** si vous voulez que l'émetteur-récepteur affiche un message de mise sous tension
- **DISABLED** si vous ne voulez pas que l'émetteur-récepteur affiche un message de mise sous tension

4. Pour sauvegarder votre modification, appuyez sur

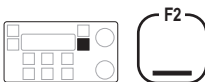

Si vous avez sélectionné **ENABLED**, l'affichage indique:

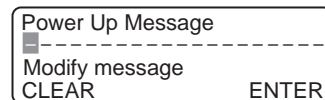

Si vous avez sélectionné **DISABLED**, l'affichage indique:

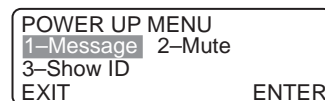

5. Avez-vous sélectionné **ENABLED** pour afficher un message de mise sous tension?

- Oui ➤ **Etape 6.**
Non ➤ **Etape 8.**

Intervention

Remarques

6. Pour introduire le message, sélectionnez chaque caractère en utilisant

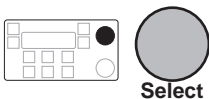

et circulez entre les caractères en utilisant

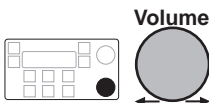

Tapez jusqu'à 20 caractères.
Pour effacer un texte existant, appuyez sur

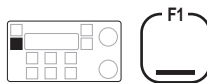

7. Pour sauvegarder votre modification, appuyez sur

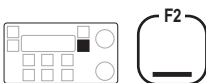

L'affichage indique:



8. Pour revenir au mode Canal, appuyez trois fois sur

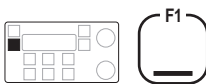

Affichage typique:



Paramétrage du silencieux à la mise sous tension

Code paramétrage 34412 (procédure standard)



Cette procédure permet de sélectionner le paramètre initial de silencieux utilisé à la mise sous tension initiale de l'émetteur-récepteur.

Vous pouvez sélectionner:

- NO MUTE (aucun silencieux)
- AUDIO MUTE (silencieux audio)
- SELCALL MUTE (silencieux d'appel sélectif) si l'exploitabilité du silencieux d'appel sélectif est activée, voir *Chapitre 8, Exploitabilité du silencieux d'appel sélectif activée/neutralisée*

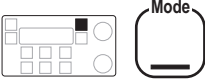
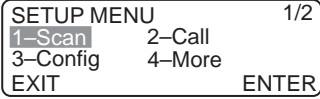
Pour modifier le paramètre initial du silencieux:

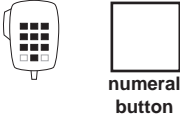
Intervention	Remarques
<p>1. Appuyez à plusieurs reprises sur</p>  <p>jusqu'à affichage du mode Paramétrage.</p>	<p>L'affichage indique:</p> 

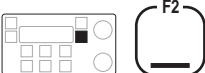
Intervention	Remarques
<p>2. Tapez 34412</p> 	<p>Trois affichages sont possibles:</p> <div data-bbox="717 268 1037 363" style="border: 1px solid black; padding: 5px;"> <p>Mute Power Up NO MUTE</p> <p>EXIT ENTER</p> </div> <div data-bbox="717 387 1037 483" style="border: 1px solid black; padding: 5px;"> <p>Mute Power Up AUDIO MUTE</p> <p>EXIT ENTER</p> </div> <div data-bbox="717 507 1037 603" style="border: 1px solid black; padding: 5px;"> <p>Mute Power Up SELCALL MUTE</p> <p>EXIT ENTER</p> </div>
<p>3. Pour commuter entre les paramètres, tournez</p> 	<p>Sélectionnez:</p> <ul style="list-style-type: none"> • NO MUTE si vous ne voulez pas de silencieux à la mise sous tension • AUDIO MUTE si vous voulez un silencieux vocal à la mise sous tension • SELCALL MUTE si vous voulez un silencieux d'appel sélectif à la mise sous tension
<p>4. Pour sauvegarder votre modification, appuyez sur</p> 	<p>L'affichage indique:</p> <div data-bbox="717 1193 1037 1289" style="border: 1px solid black; padding: 5px;"> <p>POWER UP MENU 1-Message 2-Mute 3-Show ID EXIT ENTER</p> </div>

Intervention

Remarques

5. Pour revenir au mode Canal, appuyez trois fois sur



Affichage typique:

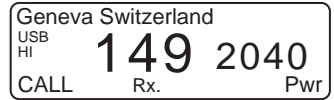



Affichage de l'adressé à la mise sous tension activé/neutralisé

Code paramétrage 34413

Cette procédure sert à sélectionner le bref affichage ou non affichage de votre adressé, paramétrée dans le groupe 1, à la mise sous tension initiale de l'émetteur-récepteur.

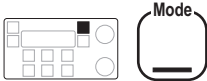
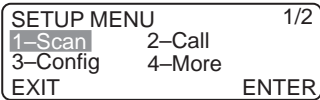
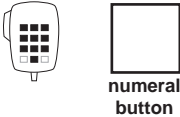
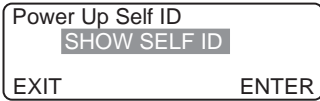
Pour activer ou neutraliser l'affichage de l'adressé:

Intervention	Remarques
<p>1. Appuyez à plusieurs reprises sur</p>  <p>jusqu'à affichage du mode Paramétrage.</p>	<p>L'affichage indique:</p> 
<p>2. Tapez 34413</p> 	<p>L'affichage indique:</p>  <p>ou</p> 

Intervention

Remarques

3. Pour commuter entre SHOW SELF ID et HIDE SELF ID, tournez

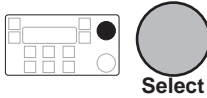

Sélectionnez:

- SHOW SELF ID si vous voulez afficher votre adressé pendant plusieurs secondes à la mise sous tension initiale de l'émetteur-récepteur
- HIDE SELF ID si vous ne voulez pas afficher votre adressé

4. Pour sauvegarder votre modification, appuyez sur

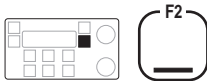

L'affichage indique:



5. Pour revenir au mode Canal, appuyez trois fois sur



Affichage typique:





Bipe de relâchement de l'alternat (PTT) activé/neutralisé

Code paramétrage 3432 (procédure standard)

Cette procédure active/neutralise le bipe de relâchement de l'alternat (PTT). Cette fonctionnalité vous évite d'avoir à dire 'à vous' à chaque fois que vous relâchez le bouton **PTT**.

Quand le bipe de relâchement de l'alternat est activé, l'émetteur-récepteur indique que vous avez fini de parler en émettant un bipe à chaque fois que vous relâchez le bouton **PTT**. Ce bipe n'est pas audible sur votre poste.

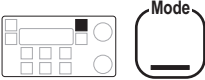
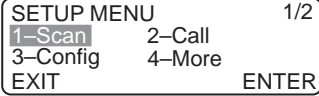
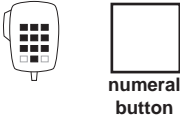
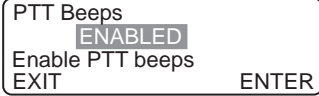
Pour activer/neutraliser le bipe de relâchement de l'alternat:

Intervention	Remarques
<p>1. Appuyez à plusieurs reprises sur</p>  <p>Mode</p> <p>jusqu'à affichage du mode Paramétrage.</p>	<p>L'affichage indique:</p> 
<p>2. Tapez 3432</p>  <p>numeral button</p>	<p>L'affichage indique:</p>  <p>ou</p> 

Intervention

Remarques

3. Pour commuter entre **ENABLED** et **DISABLED**, tournez

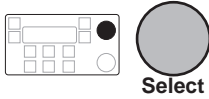

Sélectionnez:

- **ENABLED** pour que l'émetteur-récepteur bipe quand vous relâchez le **PTT**
- **DISABLED** pour empêcher l'émetteur-récepteur de biper quand vous relâchez le **PTT**

4. Pour sauvegarder votre modification, appuyez sur

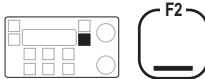

L'affichage indique:



5. Pour revenir au mode Canal, appuyez trois fois sur

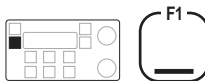

Affichage typique:



Minuterie d'émission de l'alternat (PTT) Code paramétrage 3431 (procédure standard)

Cette procédure sert à paramétrer la minuterie d'émission de l'alternat, ce qui évite que l'émetteur-récepteur ne soit laissé en émission par inadvertance.

Si la durée de l'émission dépasse le temps paramétré pour la minuterie d'émission de l'alternat, l'émetteur-récepteur se met en réception et affiche un message d'erreur.

Cette minuterie ne s'applique pas aux périphériques raccordés au connecteur polyvalent (**GP**).

Vous pouvez sélectionner:

- OFF (émission jamais coupée)
- 5 mins
- 10 mins
- 15 mins
- 20 mins
- 35 mins

Pour paramétrer la minuterie d'émission de l'alternat:

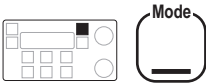
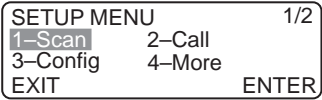
Intervention	Remarques
<p>1. Appuyez à plusieurs reprises sur</p>  <p>jusqu'à affichage du mode Paramétrage.</p>	<p>L'affichage indique:</p> 

Intervention

Remarques

2.

Tapez 3431



numeral
button

Affichage typique:

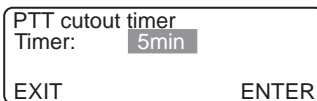

3.

Pour paramétrer la
minuterie, tournez



Select

Sélectionnez:

- OFF (neutralisée)
- un temps de l'ordre de 5–35 minutes

4.

Pour sauvegarder votre
modification, appuyez
sur



L'affichage indique:

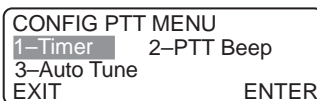

5.

Pour revenir au mode
Canal, appuyez trois
fois sur



Affichage typique:





Rappel de canaux par fréquence activé/neutralisé

Code paramétrage 32 (procédure standard)

Cette procédure permet de à sélectionner si vous pouvez ou non rappeler des canaux par fréquence.

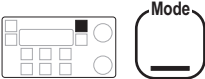
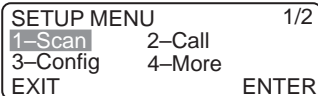
Pour activer/neutraliser le rappel de canaux par fréquence:

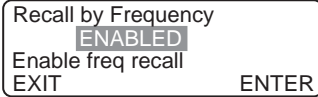
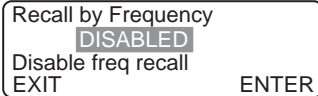
Intervention	Remarques
<p>1. Appuyez à plusieurs reprises sur</p>  <p>jusqu'à affichage du mode Paramétrage.</p>	<p>L'affichage indique:</p> 
<p>2. Tapez 32</p>  <p>numeral button</p>	<p>L'affichage indique:</p>  <p>ou</p> 

Intervention

Remarques

3. Pour commuter entre **ENABLED** et **DISABLED**, tournez

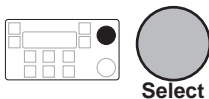

Sélectionnez:

- **ENABLED** pour pouvoir rappeler des canaux par fréquence et par numéro de canal
- **DISABLED** pour autoriser uniquement le rappel par numéro de canal

4. Pour sauvegarder votre modification, appuyez sur



L'affichage indique:

CONFIG MENU	1/3
1-Display	2-Recall
3-Beeps	4-More
EXIT	ENTER

5. Pour revenir au mode Canal, appuyez deux fois sur

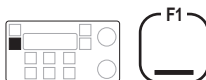

Affichage typique:

Geneva Switzerland		
USB	149	2040
HI		
CALL	Rx.	Pwr





Gain RF activé/neutralisé

Code paramétrage 3443 (procédure standard)

Cette procédure sert à activer ou neutraliser le gain RF. Ceci modifie la sensibilité de réception de l'émetteur-récepteur.

Activez le gain RF pour un poste mobile ou pour une région sujette à une faible interférence électrique. Neutralisez le gain RF pour un poste de base équipé d'antennes de grande dimension ou pour une région sujette à une forte interférence électrique.

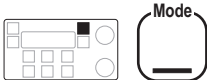
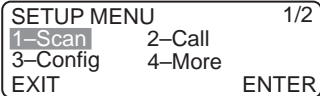
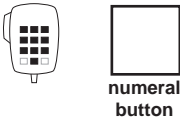
Pour activer/neutraliser le gain RF:

Intervention	Remarques
<p>1. Appuyez à plusieurs reprises sur</p>  <p>jusqu'à affichage du mode Paramétrage.</p>	<p>L'affichage indique:</p> 
<p>2. Tapez 3443</p> 	<p>L'affichage indique:</p>  <p>ou</p> 

Intervention

Remarques

3. Pour commuter entre RF gain ON et OFF, tournez

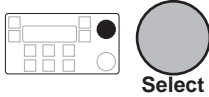

Sélectionnez:

- ON pour un poste mobile ou pour une région sujette à une faible interférence électrique
- OFF pour un poste fixe ou pour une région sujette à une forte interférence électrique

4. Pour sauvegarder votre modification, appuyez sur

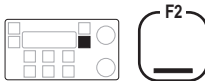

L'affichage indique:



5. Pour revenir au mode Canal, appuyez deux fois sur

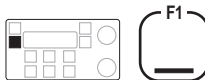

Affichage typique:



Périphériques raccordés à RS232

Code paramétrage 3411 (procédure standard)

Cette procédure sert à identifier les périphériques raccordés à la prise **RS232** ou au connecteur **GP** sur le panneau arrière de l'émetteur-récepteur.

Sélectionnez:

- NONE (si rien n'est raccordé)
- COMPUTER (si un ordinateur est raccordé)
- GPS NMEA-0183 (si un récepteur GPS est raccordé)
- 9300 ALE (si un contrôleur ALE est raccordé)

Pour modifier les paramètres des périphériques raccordés à la prise **RS232** ou au connecteur **GP**:

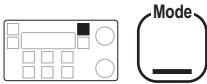
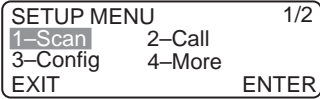
	Intervention	Remarques
1.	<p>Appuyez à plusieurs reprises sur</p> 	<p>L'affichage indique:</p> 

jusqu'à affichage du mode Paramétrage.

Intervention

Remarques

2.

Tapez 3411



numeral
button

L'affichage indique:

```

RS232 Mode Setup
  None
No connection
EXIT                               ENTER
    
```

ou

```

RS232 Mode Setup
  Computer
Computer connected
EXIT                               ENTER
    
```

D'autres écrans pourront s'afficher en fonction des options installées dans votre émetteur-récepteur.

3.

Pour commuter entre les paramètres, tournez



Select

Sélectionnez:

- NONE si rien n'est raccordé
- COMPUTER si un ordinateur est raccordé
- GPS NMEA-0183 si un récepteur GPS est raccordé
- 9300 ALE si un contrôleur ALE est raccordé

Intervention

Remarques

4. Pour sauvegarder votre modification, appuyez sur

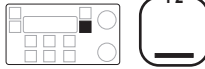

L'affichage indique:

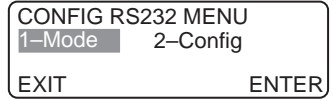

5. Pour revenir au mode Canal, appuyez trois fois sur

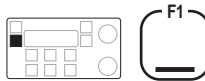

Affichage typique:



Vitesse en baud de la connexion RS232

Code paramétrage 3412 (procédure standard)

Cette procédure sert à paramétrer la vitesse de transfert d'information de l'équipement connecté à la prise **RS232** ou au connecteur **GP** sur le panneau arrière de l'émetteur-récepteur.





Vous pouvez sélectionner les vitesses en baud suivantes:

- 300
- 600
- 1200
- 2400
- 4800
- 9600

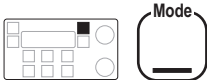
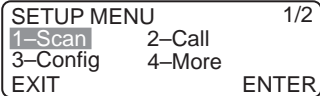
Pour un récepteur GPS, la vitesse en baud est généralement 4800. Pour un ordinateur ou un contrôleur ALE, la vitesse en baud est généralement 9600.

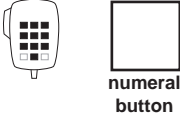
Pour paramétrer la vitesse en baud de la prise **RS232** et du connecteur **GP**:

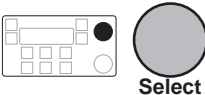
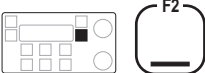
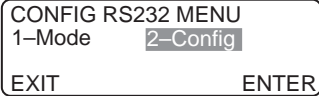
Intervention	Remarques
<p>1. Appuyez à plusieurs reprises sur</p>  <p>jusqu'à affichage du mode Paramétrage.</p>	<p>L'affichage indique:</p> 

Intervention	Remarques
<p>2. Tapez 3412</p> 	<p>Affichage typique:</p> 
<p>3. Pour sélectionner la vitesse en baud, tournez</p> 	<p>Sélectionnez une vitesse en baud identique à celle utilisée par le périphérique raccordé et située entre 300–9600.</p>
<p>4. Pour sauvegarder votre modification, appuyez sur</p> 	<p>L'affichage indique:</p> 
<p>5. Pour revenir au mode Canal, appuyez trois fois sur</p> 	<p>Affichage typique:</p> 



8 Procédures de paramétrage—4ème partie



Ce chapitre couvre les procédures suivantes du mode Paramétrage:

- Lancement du balayage automatique d'un tableau de balayage* (8-2)
- Edition des tableaux de balayage activée/neutralisée* (8-4)
- Paramétrage d'adressé d'appel sélectif (8-6)
- Compatibilité de longueur d'adressé d'appel sélectif (8-13)
- Blocage d'appel sélectif activé/neutralisé (8-16)
- Exploitabilité du silencieux d'appel sélectif activée/neutralisée (8-18)
- Exploitabilité de l'appel d'état activée/neutralisée (8-20)
- Exploitabilité de l'appel téléphonique activée/neutralisée (8-22)
- Paramétrage de l'appel par tonalité* (8-24)
- Réponse aux appels par balisage-99 activée/neutralisée (8-27)

* indique une procédure standard disponible dans tous les émetteurs-récepteurs de la série HF BLU (voir *Chapitre 4, Utilisation du mode Paramétrage*).

Lancement du balayage automatique d'un tableau de balayage

Code paramétrage 11 (procédure standard)

Cette procédure sert à paramétrer le temps d'attente entre la fin d'un appel et la reprise du balayage automatique.

Si vous n'activez aucune commande pendant un temps excédant ce temps d'attente, l'émetteur-récepteur lance automatiquement le balayage.









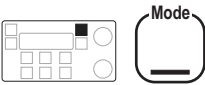
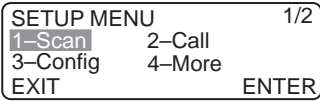

Si vous avez paramétré un des trois tableaux de balayage pour le balayage ALE, il utilisera le tableau de balayage utilisé en dernier. Sinon, il utilisera le tableau de balayage 1.

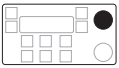
Le balayage automatique peut être:

- neutralisé
- activé, avec un temps d'attente de 1 à 10 minutes

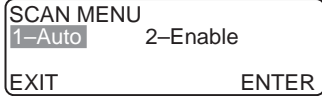
Pour activer ou neutraliser le balayage automatique:

Intervention	Remarques
<p>1. Appuyez à plusieurs reprises sur</p>  <p>jusqu'à affichage du mode Paramétrage.</p>	<p>L'affichage indique:</p> 

Intervention	Remarques
<p>2. Tapez 11</p>  	<p>Affichage typique:</p> 
<p>3. Pour modifier le paramètre de balayage automatique, tournez</p>  	<p>Sélectionnez:</p> <ul style="list-style-type: none"> • OFF (neutralisé) • un temps d'attente de 1–10 minutes
<p>4. Pour sauvegarder votre modification, appuyez sur</p>  	<p>L'affichage indique:</p> 
<p>5. Pour revenir au mode Canal, appuyez deux fois sur</p>  	<p>Affichage typique:</p> 



Edition des tableaux de balayage activée/ neutralisée

Code paramétrage 12 (procédure standard)

Cette procédure sert à activer ou neutraliser l'édition des tableaux de balayage.

Dès que vous avez paramétré vos tableaux de balayage, la neutralisation de l'édition évite toute modification ou effacement accidentel des informations qu'ils contiennent. Pour en savoir plus sur le paramétrage des tableaux de balayage, voir *Chapitre 3, Création des tableaux de balayage*.

Quand l'édition des tableaux de balayage est neutralisée, vous ne pouvez ni paramétrer, ni effacer, ni modifier un tableau de balayage. Vous pouvez seulement utiliser la fonction de lancement automatique du balayage de l'émetteur-récepteur si un tableau de balayage a déjà été paramétré (voir *Lancement du balayage automatique d'un tableau de balayage* page 8-2).

Pour activer ou neutraliser l'édition des tableaux de balayage:

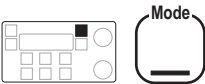
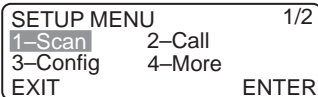
Intervention	Remarques
<p>1. Appuyez à plusieurs reprises sur</p>  <p>jusqu'à affichage du mode Paramétrage.</p>	<p>L'affichage indique:</p> 

Intervention

Remarques

2.

Tapez 12

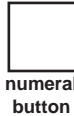

L'affichage indique:

```
Scan programming
  ENABLED
Scan program enabled
EXIT                               ENTER
```

ou:

```
Scan programming
  DISABLED
Scan program disabled
EXIT                               ENTER
```

3.

Pour commuter entre
ENABLED et
DISABLED, tournez

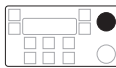

Sélectionnez:

- **ENABLED** pour activer l'édition des tableaux de balayage
- **DISABLED** pour neutraliser l'édition des tableaux de balayage

4.

Pour sauvegarder votre
modification, appuyez
sur



L'affichage indique:

```
SCAN MENU
1-Auto    2-Enable
EXIT                               ENTER
```

5.

Pour revenir au mode
Canal, appuyez deux
fois sur



Affichage typique:

```
Geneva Switzerland
USB
HI
CALL    149 2040    Pwr
        Rx.                Pwr
```



Paramétrage d'adressé d'appel sélectif

Code paramétrage 211

Cette procédure sert à paramétrer des adressés pour un quelconque des groupes d'appels sélectifs S1–S5 de votre émetteur-récepteur.

Après avoir paramétré un groupe d'appels sélectifs, vous pouvez attribuer ce groupe à un canal quelconque. Vous pouvez ainsi paramétrer plusieurs adressés personnelles dans votre émetteur-récepteur, ce qui vous permet d'opérer dans plusieurs réseaux.

Vous pouvez paramétrer n'importe quel groupe d'appels sélectifs. Pour savoir quel groupe est attribué à chaque canal dans l'émetteur-récepteur, reportez-vous au *Guide de l'utilisateur de l'émetteur-récepteur HF BLU, Chapitre 3, Utilisation du mode 'Visualisation des options Canal'*.

Un groupe d'appels sélectifs pour l'émission normale d'appels sélectifs contient:

- votre adressé (ID personnel)
- une adressé destinataire facultative (adressé d'appel)
- le type d'appel sélectif paramétré sur **Codan**
- un descriptif facultatif du groupe d'appels sélectifs

Votre adressé est l'équivalent radio du numéro de téléphone de votre poste. N'utilisez pas 00 ou 99 comme deux derniers chiffres car ces adressés sont réservées à l'émission d'appels groupés et d'appels par balisage-99.

Paramétrez l'adressé destinataire en option si vous voulez restreindre les appels sélectifs sur tous les canaux paramétrés avec ce groupe d'appels sélectifs à un seul poste (par exemple, un poste mobile qui est seulement amené à appeler un poste fixe). Sinon, laissez un espace blanc pour cette adressé.



Le type d'appel sélectif décrit le type de groupe d'appels sélectifs. Pour un appel sélectif normal entre postes, utilisez le type d'appel sélectif **Codan**. Si vous voulez paramétrer un groupe d'appels sélectifs pour l'Appel Radiotéléphonique Direct (appels téléphoniques sûrs) utilisez le type d'appel sélectif **RDD**.





Un groupe d'appels sélectifs permettant d'émettre des appels sûrs contiendra:

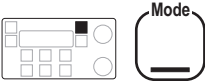



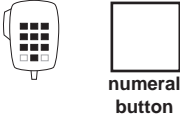

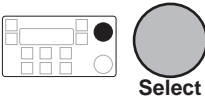
- votre adressé (ID personnel)
- l'adressé destinataire (adressé d'appel) laissée vierge
- le type d'appel sélectif paramétré sur RDD
- le code RDD
- un descriptif facultatif du groupe d'appels sélectifs à utiliser pour RDD

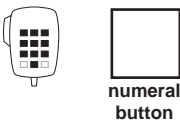
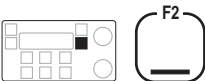
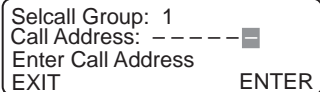
Paramétrage d'un groupe d'appels sélectifs

Pour paramétrer un groupe d'appels sélectifs:

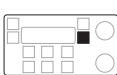
Intervention	Remarques
<p>1. Appuyez à plusieurs reprises sur</p>  <p>jusqu'à affichage du mode Paramétrage.</p>	<p>L'affichage indique:</p> 

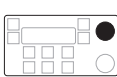
Intervention	Remarques
<p>2. Tapez 211</p> 	<p>Affichage typique:</p> 
<p>3. Pour sélectionner le groupe d'appels sélectifs, tournez</p> 	<p>Sélectionnez un des cinq groupes d'appels sélectifs 1–5.</p>
<p>4. Appuyez sur</p> 	<p>Affichage typique:</p> 
<p>5. Tapez votre adressé (ID personnel)</p> 	<p>Pour un type d'appels sélectifs RDD, tapez l'adressé que la compagnie des téléphones vous a demandé d'utiliser comme adressé pour émettre des appels téléphoniques RDD.</p>
<p>6. Appuyez sur</p> 	<p>Affichage typique:</p> 

Intervention	Remarques
<p>7. Si vous voulez restreindre les appels sur tous les canaux paramétrés avec ce groupe d'appels sélectifs à un seul poste, tapez l'adressé de ce poste (adressé destinataire)</p>	<p>Pour annuler une adressé existante, tapez 0.</p> <p>Laissez un espace blanc pour cette adressé si vous voulez pouvoir introduire l'adressé du poste au moment d'émettre l'appel.</p>
  <p>numeral button</p>	
<p>8. Appuyez sur</p>	Affichage typique:
 	<pre>Selcall Group: 1 Self ID: 1 2 3 4 Codan Select Selcall Type EXIT ENTER</pre>
<p>9. Pour sélectionner le type d'appels sélectifs, tournez</p>	<p>Sélectionnez:</p> <ul style="list-style-type: none"> • Codan pour des appels sélectifs normaux • RDD pour des appels téléphoniques RDD sûrs
  <p>Select</p>	

Intervention

Remarques

10.

Appuyez sur

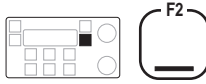

Affichage typique pour le type d'appels sélectifs Codan:

```
Selcall Group: 2
Self ID: 1 8 5 0 7 4 Codan
-----
CLEAR ENTER
```

Affichage typique pour le type d'appels sélectifs RDD:

```
Selcall Group: 1
PIN: ----- RDD
Enter RDD PIN
EXIT ENTER
```

11.

Avez-vous sélectionné le type d'appels sélectifs RDD?

Oui ➤ **Etape 12.**

Non ➤ **Etape 14.**

12.

Tapez votre code RDD

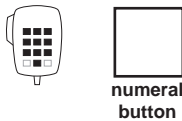

13.

Appuyez sur

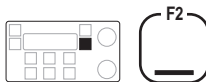

Affichage typique:

```
Selcall Group: 1
Self ID: 1 2 3 4 RDD
-----
CLEAR ENTER
```

Intervention

Remarques

14. Pour taper un descriptif pour ce groupe d'appels sélectifs, utilisez

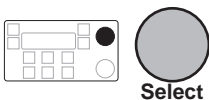

pour sélectionner chaque caractère et

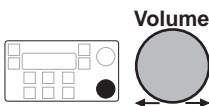

pour circuler entre les caractères

- Tapez jusqu'à 20 caractères.
Pour effacer un texte existant, appuyez sur

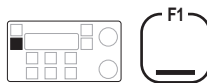

15. Pour sauvegarder vos modifications pour ce groupe d'appels sélectifs, appuyez sur

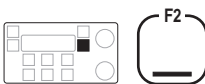

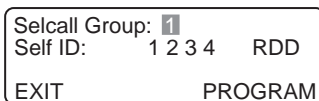

Affichage typique:

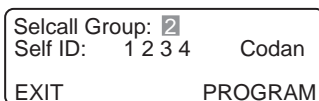

ou

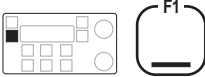

Intervention	Remarques
<p>16. Voulez-vous paramétrer un autre groupe d'appels sélectifs?</p> <p>Oui ➤ Retournez à l'étape 3.</p> <p>No ➤ Etape 17.</p>	Affichage typique:
<p>17. Pour revenir au mode Canal, appuyez quatre fois sur</p> 	



Compatibilité de longueur d'adressé d'appel sélectif

Code paramétrage 213

Cette procédure sert à sélectionner la manière dont vous communiquez avec des postes incapables d'utiliser des adressés de plus de quatre chiffres.

Vous pouvez sélectionner:

- 4-DIGIT-COMPATIBLE (compatible 4 chiffres)
- 6-DIGIT-ONLY (6 chiffres uniquement)

Si certains postes de votre réseau peuvent uniquement utiliser des adressés de 4 chiffres et que la vôtre excède 4 chiffres, sélectionnez 4-DIGIT-COMPATIBLE. Ceci permet à ces postes de vous appeler en utilisant vos quatre derniers chiffres. Si votre adressé est 123456, par exemple, on peut vous appeler sur le 3456 ainsi que sur le 123456.

Si tous les postes de votre réseau sont capables d'utiliser des adressés de 6 chiffres, sélectionnez 6-DIGIT-ONLY. Cela garantit qu'on peut seulement vous appeler en spécifiant votre adressé complète. Vous ne recevrez pas d'appels indésirables résultant d'une correspondance accidentelle des quatre derniers chiffres.

Pour paramétrer la compatibilité de longueur d'adressé:

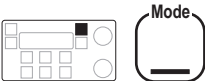
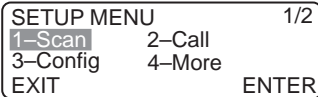
Intervention	Remarques
<p>1. Appuyez à plusieurs reprises sur</p>  <p>jusqu'à affichage du mode Paramétrage.</p>	<p>L'affichage indique:</p> 

Intervention

Remarques

2.

Tapez 213

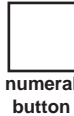

L'affichage indique:

```
S'call Compatibility
4-DIGIT-COMPATIBLE
4 digit interoperable
EXIT ENTER
```

ou

```
S'call Compatibility
6-DIGIT-ONLY
Only 6-digit calls
EXIT ENTER
```

3.

Pour commuter entre les deux paramètres, tournez

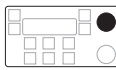

Sélectionnez:

- 4-DIGIT-COMPATIBLE si certains postes de votre réseau sont incapables d'utiliser des adresses de 6 chiffres
- 6-DIGIT-ONLY si tous les postes de votre réseau sont capables d'utiliser des adresses de 6 chiffres

4.

Pour sauvegarder votre modification, appuyez sur



L'affichage indique:

```
SELCALL MENU
1-ID 2-Mute
3-ID size
EXIT ENTER
```

Intervention

Remarques

5. Pour revenir au mode Canal, appuyez trois fois sur



Affichage typique:



Blocage de l'appel sélectif activé/neutralisé Code paramétrage 2441

Cette procédure sert à activer ou neutraliser le blocage de l'appel sélectif.

Le blocage de l'appel sélectif vous empêche d'émettre des appels sélectifs si l'émetteur-récepteur détecte qu'un autre poste est déjà en train d'émettre un appel sélectif sur le même canal. Cela réduit l'interférence des appels entre postes et augmente les chances de succès quand votre appel est émis.

Le blocage de l'appel sélectif ne s'applique pas aux appels vocaux, appels par tonalité ou appels d'urgence.

Pour activer ou neutraliser le blocage de l'appel sélectif:

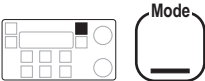
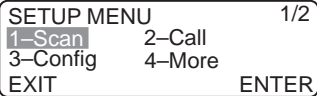
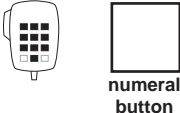
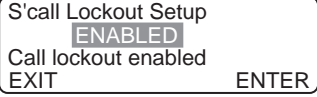
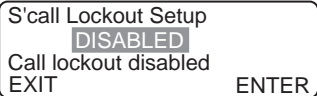
Intervention	Remarques
<p>1. Appuyez à plusieurs reprises sur</p>  <p>jusqu'à affichage du mode Paramétrage.</p>	<p>L'affichage indique:</p> 
<p>2. Tapez 2441</p> 	<p>L'affichage indique:</p>  <p>ou</p> 

Intervention

Remarques

3. Pour commuter entre ENABLED et DISABLED, tournez

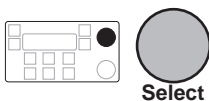

Sélectionnez:

- **ENABLED** pour interdire l'émission d'appels sélectifs si un autre poste a initié un appel sélectif sur ce canal
- **DISABLED** pour autoriser l'émission d'appels sélectifs même si un autre poste a initié un appel sélectif sur ce canal

Le blocage de l'appel sélectif ne s'applique pas aux appels vocaux, par tonalité et d'urgence.

4. Pour sauvegarder votre modification, appuyez sur



L'affichage indique:

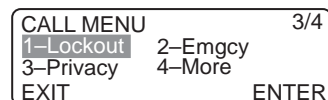

5. Pour revenir au mode Canal, appuyez deux fois sur



Affichage typique:





Exploitabilité du silencieux d'appel sélectif activée/neutralisée Code paramétrage 212

Cette procédure sert à activer ou neutraliser l'exploitabilité du silencieux d'appel sélectif sur le panneau de commande (bouton **S'Call Mute**). Quand l'exploitabilité du silencieux d'appel sélectif est neutralisée, le bouton du silencieux d'appel sélectif est invalidé.

Neutralisez l'exploitabilité du silencieux d'appel sélectif si vous n'émettez jamais d'appels sélectifs. Cela vous évitera de sélectionner accidentellement le silencieux d'appel sélectif et de manquer des appels en réception.

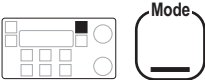
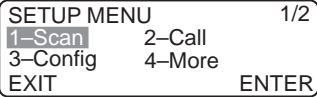
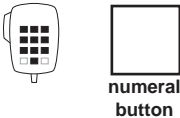
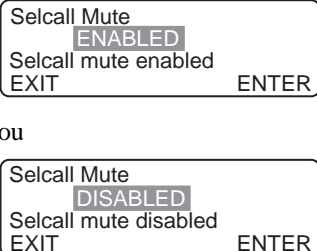
Pour neutraliser ou activer l'exploitabilité du silencieux d'appel sélectif:

Intervention	Remarques
<p>1. Appuyez à plusieurs reprises sur</p>  <p>jusqu'à affichage du mode Paramétrage.</p>	<p>L'affichage indique:</p> 
<p>2. Tapez 212</p> 	<p>L'affichage indique:</p>  <p>ou</p> 

Intervention

Remarques

2.

Tapez 212



numeral
button

L'affichage indique:

```
Selcall Mute
  ENABLED
Selcall mute enabled
EXIT                               ENTER
```

ou

```
Selcall Mute
  DISABLED
Selcall mute disabled
EXIT                               ENTER
```

3.

Pour commuter entre
ENABLED et
DISABLED, tournez



Select

Sélectionnez:

- ENABLED pour assurer l'exploitabilité du silencieux d'appel sélectif
- DISABLED pour invalider la commande du silencieux d'appel sélectif

4.

Pour sauvegarder votre
modification, appuyez
sur



L'affichage indique:

```
SELCALL MENU
1-ID                               2-Mute
3-ID size
EXIT                               ENTER
```

5.

Pour revenir au mode
Canal, appuyez trois
fois sur



Affichage typique:

```
Geneva Switzerland
USB
HI
CALL 149 2040
      Rx.      Pwr
```

Exploitabilité de l'appel d'état activée/neutralisée Code paramétrage 24442

Cette procédure sert à activer ou neutraliser la capacité d'émission des trois types d'appel d'état—appel diagnostique à distance, appel de config à distance et appel d'état de l'utilisateur. Il n'affecte pas la capacité de répondre aux appels d'état entrants.

Pour activer ou neutraliser la capacité d'émission des appels d'état:

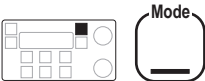
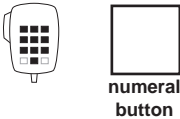
Intervention	Remarques
<p>1. Appuyez à plusieurs reprises sur</p>  <p>jusqu'à affichage du mode Paramétrage.</p>	<p>L'affichage indique:</p> <div style="border: 1px solid black; padding: 5px;"> <p>SETUP MENU 1/2</p> <p>1-Scan 2-Call</p> <p>3-Config 4-More</p> <p>EXIT ENTER</p> </div>
<p>2. Tapez 24442</p> 	<p>L'affichage indique:</p> <div style="border: 1px solid black; padding: 5px;"> <p>Status Call Setup</p> <p style="text-align: center;">ENABLED</p> <p>Status call enabled</p> <p>EXIT ENTER</p> </div> <p>ou</p> <div style="border: 1px solid black; padding: 5px;"> <p>Status Call Setup</p> <p style="text-align: center;">DISABLED</p> <p>Status call disabled</p> <p>EXIT ENTER</p> </div>

Intervention

Remarques

3. Pour commuter entre ENABLED and DISABLED, tournez

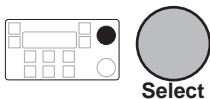

Sélectionnez:

- ENABLED autoriser les appels d'état
- DISABLED pour interdire les appels d'état

4. Pour sauvegarder votre modification, appuyez sur



L'affichage indique:

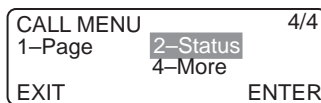

ou

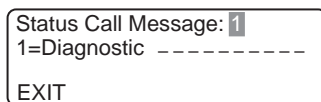

5. Pour revenir au mode Canal, appuyez à plusieurs reprises sur



jusqu'à affichage du mode Canal.

Affichage typique:

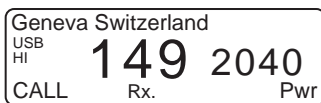





Exploitabilité de l'appel téléphonique activée/ neutralisée



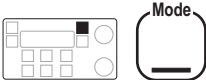
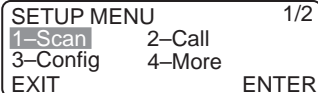

Code paramétrage 22

Cette procédure sert à activer ou neutraliser la capacité d'émission des appels téléphoniques.

Pour en savoir plus sur l'appel téléphonique, consultez le *Guide de l'utilisateur de l'émetteur-récepteur HF BLU, Chapitre 4, Appel téléphonique.*

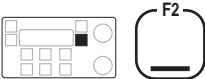
Pour activer ou neutraliser la capacité d'émission des appels téléphoniques:

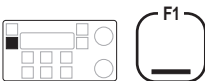
Intervention	Remarques
<p>1. Appuyez à plusieurs reprises sur</p>  <p>jusqu'à affichage du mode Paramétrage.</p>	<p>L'affichage indique:</p> 
<p>2. Tapez 22</p> 	<p>L'affichage indique:</p>  <p>ou</p> 

Intervention	Remarques
<p>3. Pour commuter entre ENABLED et DISABLED, tournez</p> 	<p>Sélectionnez:</p> <ul style="list-style-type: none"> • ENABLED pour autoriser l'appel téléphonique • DISABLED pour interdire l'appel téléphonique
<p>4. Pour sauvegarder votre modification, appuyez sur</p> 	<p>L'affichage indique:</p> 
<p>5. Pour revenir au mode Canal, appuyez deux fois sur</p> 	<p>Affichage typique:</p> 



Paramétrage de l'appel par tonalité Code paramétrage 23 (procédure standard)



Cette procédure sert à paramétrer les paires de hautes et basses fréquences pour un quelconque des quatre groupes d'appels par tonalité T1–T4.

Dès que vous avez paramétré un groupe d'appels par tonalité, vous pouvez l'attribuer à n'importe quel canal.

Vous pouvez paramétrer des fréquences de l'ordre de 300–2,800 Hz. Si vous voulez qu'un groupe d'appels par tonalité utilise une seule fréquence, réglez la haute ou la basse fréquence sur 0 Hz.

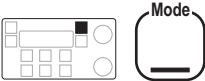
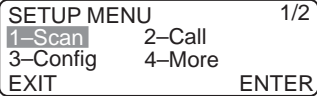
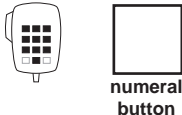
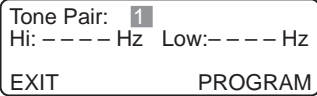
Pour paramétrer une paire de fréquences pour un groupe d'appels par tonalité:

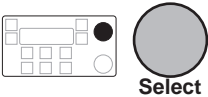
Intervention	Remarques
<p>1. Appuyez à plusieurs reprises sur</p>  <p>jusqu'à affichage du mode Paramétrage.</p>	<p>L'affichage indique:</p> 
<p>2. Tapez 23</p> 	<p>Affichage typique:</p> 

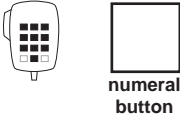
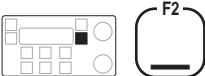
Intervention	Remarques
<p>3. Pour sélectionner un des quatre groupes d'appels par tonalité, tournez</p> 	
<p>4. Appuyez sur</p> 	<p>Affichage typique du groupe d'appels par tonalité T3:</p> <div style="border: 1px solid black; padding: 5px; width: fit-content;"> <p>Tone Pair: 3 Hi: --- Hz Low: --- Hz EXIT ENTER</p> </div>
<p>5. Tapez la haute fréquence</p> 	<p>Paramétrez une fréquence dont la valeur est située entre 300–2,800 Hz.</p> <p>Les paramètres existants sont effacés.</p>
<p>6. Appuyez sur</p> 	<p>Par exemple, une haute fréquence de 1400 Hz se présente comme suit:</p> <div style="border: 1px solid black; padding: 5px; width: fit-content;"> <p>Tone Pair: 3 Hi: 1 4 0 0 Hz Low: --- Hz EXIT ENTER</p> </div>

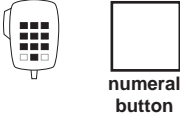
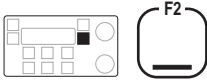
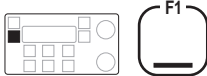
Intervention	Remarques
<p>7. Tapez la basse fréquence</p> 	<p>Paramétrez une valeur de l'ordre de 300–2,800 Hz.</p> <p>Pour supprimer un paramètre existant et laisser la basse fréquence non paramétrée, tapez 0.</p> <p>Ne paramétrez pas la basse fréquence si vous voulez que ce groupe d'appels par tonalité utilise une seule fréquence.</p>
<p>8. Pour sauvegarder vos modifications, appuyez sur</p> 	<p>Par exemple, une basse fréquence de 550 Hz se présente comme suit:</p> <div style="border: 1px solid black; padding: 5px; width: fit-content;"> <p>Tone Pair: 3 Hi: 1 4 0 0 Hz Low: 5 5 0 Hz</p> <p>EXIT PROGRAM</p> </div>
<p>9. Voulez-vous paramétrer un autre groupe d'appels par tonalité?</p> <p>Oui ➤ Retournez à l'étape 3.</p> <p>Non ➤ Etape 10.</p>	
<p>10. Pour revenir au mode Canal, appuyez trois fois sur</p> 	<p>Affichage typique:</p> <div style="border: 1px solid black; padding: 5px; width: fit-content;"> <p>Geneva Switzerland USB HI 149 2040 CALL Rx. Pwr</p> </div>

Réponse aux appels par balisage-99 activée/ neutralisée

Code paramétrage 241

Cette procédure sert à activer ou neutraliser la capacité de réponse aux appels par balisage-99 reçus (appels sélectifs se terminant par 99).

L'émetteur-récepteur répond à un appel par balisage-99 en émettant un signal par balisage de quatre longues tonalités.

Activez la réponse à l'appel par balisage-99 si votre réseau comporte des émetteurs-récepteurs plus anciens qui sont incapables émettre des appels sélectifs par balisage. Notez que votre d'émetteur-récepteur répondra à tous les appels par balisage-99 entrants correspondant à votre adressé, sauf les deux derniers chiffres.

Pour activer ou neutraliser la capacité de réponse aux appels par balisage-99:

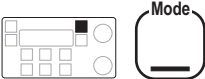
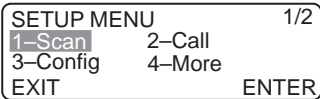
Intervention	Remarques
<p>1. Appuyez à plusieurs reprises sur</p>  <p>jusqu'à affichage du mode Paramétrage.</p>	<p>L'affichage indique:</p> 

Intervention

Remarques

2.

Tapez 241

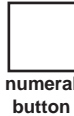

Affichage typique:

```

99Beacon Setup
  ENABLED
99Beacon enabled
EXIT                               ENTER
    
```

ou

```

99Beacon Setup
  DISABLED
99Beacon disabled
EXIT                               ENTER
    
```

3.

Pour commuter entre
ENABLED et
DISABLED, tournez



Sélectionnez:

- ENABLED pour que votre émetteur-récepteur réponde aux appels par balisage-99 reçus
- DISABLED pour interdire à votre émetteur-récepteur de répondre aux appels par balisage-99 reçus

4.

Pour sauvegarder votre
modification, appuyez
sur



L'affichage indique:

```

CALL MENU                               2/4
1-Beacon    2-Preamble
3-ALE       4-More
EXIT                               ENTER
    
```

Intervention

Remarques

5. Pour revenir au mode Canal, appuyez deux fois sur



Affichage typique:



9 Mode 'Paramétrage par barrette de pontage'



Le mode 'Paramétrage par barrette de pontage' vous permet d'accéder aux options émetteur-récepteur qui affectent le fonctionnement et la sécurité de l'émetteur-récepteur.

Ce chapitre couvre les procédures de paramétrage suivantes:

- Entrée/sortie du mode 'Paramétrage par barrette de pontage' (9-2)
- Commande d'antenne par bande ou par canal (9-5)
- Paramétrage du code personnel (CP) (9-9)
- Exploitabilité du mode 'Paramétrage' activée/neutralisée (9-12)
- Réinitialisation de l'émetteur-récepteur à ses paramètres d'usine (9-14)

Si vous faites une erreur et voulez quitter au milieu de la procédure de paramétrage, appuyez sur le bouton **F1** du panneau de commande ou sur le bouton **PTT** du microphone. Vous retournerez ainsi au début du mode 'Paramétrage par barrette de pontage' sans rien modifier.

Entrée/sortie du mode 'Paramétrage par barrette de pontage'

Pour utiliser le mode 'Paramétrage par barrette de pontage', il faut déposer le couvercle inférieur de l'émetteur-récepteur et repositionner une barrette de pontage interne.

La Figure 9.1 illustre la position de cette barrette sur le dessous de la carte inférieure.

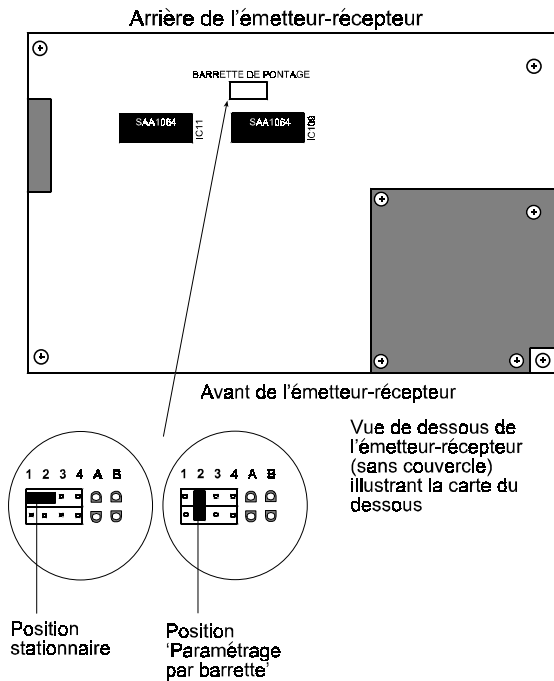

Figure 9.1 Repositionnement de la barrette en mode 'Paramétrage par barrette de pontage'

Quand l'émetteur-récepteur fonctionne normalement, la barrette est en position 'stationnaire'. En mode 'Paramétrage par barrette de pontage', la barrette est en position 'paramétrage par barrette'.

En mode 'Paramétrage par barrette de pontage', l'émetteur-récepteur est au silence et le bouton **PTT** neutralisé.

Pour utiliser le mode 'Paramétrage par barrette de pontage':

Intervention	Remarques
1. Vérifiez que l'émetteur-récepteur est hors tension.	
2. Déposez le couvercle inférieur. en retirant les vis latérales.	Le couvercle inférieur est généralement muni de quatre pieds en caoutchouc.
3. Repérez la barrette illustrée à la Figure 9.1 et mettez-la en position 'paramétrage par barrette de pontage'	La barrette est un petit connecteur qui se glisse sur deux broches de la carte. Tirez-la délicatement vers le haut pour la retirer.
4. Mettez l'émetteur-récepteur sous tension.	L'affichage indique: <div data-bbox="717 1174 1034 1270" style="border: 1px solid black; padding: 5px; width: fit-content;"> <pre>LINK SETUP MENU 1-Pin 2-Inhibit 3-Antenna 4-Reset ENTER</pre> </div> L'émetteur-récepteur ne détectera un changement de position de la barrette qu'à la mise sous tension initiale.

	Intervention	Remarques
5.	Suivez une des procédures de 'Paramétrage par barrette de pontage' pour effectuer vos modifications.	Reportez-vous aux procédures de 'Paramétrage par barrette de pontage' à la fin de ce chapitre. Quand les procédures de paramétrage sont complétées, passez à l'étape suivante de cette procédure.
6.	Mettez l'émetteur-récepteur hors tension.	
7.	Remettez la barrette en position stationnaire.	
8.	Remettez le couvercle inférieur et les vis en place.	Vous pouvez désormais mettre l'appareil sous tension et l'exploiter normalement.



Commande d'antenne par bande ou par canal

Cette procédure sert à contrôler la sortie des signaux de commutation au connecteur **Antenna Control** sur la face arrière de l'émetteur-récepteur.

Cette procédure ne vous concerne que si vous utilisez votre émetteur-récepteur pour contrôler un équipement tel une installation à antennes multiples ou une antenne multifréquentielle commutable. Si vous utilisez une antenne à syntonisation automatique, tout paramétrage effectué grâce à cette procédure sera ignoré.





Vous pouvez sélectionner:

- **CHANNEL** si vous voulez que l'émetteur-récepteur contrôle l'équipement selon la fréquence unique du canal sélectionné
- **BAND SET 1** ou **BAND SET 2** si vous voulez que l'émetteur-récepteur contrôle l'équipement selon la bande de fréquence opérationnelle de l'équipement d'appoint (des amplificateurs linéaires complémentaires haute puissance par exemple)

Le tableau suivant indique les fréquences de commutation correspondant aux sorties. Pour plus de renseignements, contactez votre concessionnaire Codan.

Sorties 4 2 1	Gammes de fréquence Groupe de bandes 1 (MHz)	Gammes de fréquence Groupe de bandes 2 (MHz)
B B B	< 2	
B B H	2–2.99999	< 2
B H B	3–3.99999	2–2.99999
B H H	4–5.99999	3–4.99999
H B B	6–8.99999	5–7.99999
H B H	9–12.99999	8–12.99999
H H B	13–19.99999	13–19.99999
H H H	20–30	20–30

Pour modifier le paramètre de commande d'antenne:

Intervention	Remarques
<p>1. Entrez en mode 'Paramétrage par barrette de pontage'</p>	<p>Voir <i>Entrée/sortie du mode 'Paramétrage par barrette de pontage'</i> page 9-2.</p> <p>L'affichage indique:</p> <div style="border: 1px solid black; padding: 5px; width: fit-content;"> <pre>LINK SETUP MENU 1-Pin 2-Inhibit 3-Antenna 4-Reset ENTER</pre> </div>
<p>2. Tapez 3</p> <div style="display: flex; align-items: center; gap: 20px;">   </div>	<p>Trois affichages sont possible:</p> <div style="border: 1px solid black; padding: 5px; margin-bottom: 10px;"> <pre>Antenna Control BAND SET 1 EXIT ENTER</pre> </div> <div style="border: 1px solid black; padding: 5px; margin-bottom: 10px;"> <pre>Antenna Control BAND SET 2 EXIT ENTER</pre> </div> <div style="border: 1px solid black; padding: 5px;"> <pre>Antenna Control CHANNEL EXIT ENTER</pre> </div>
<p>3. Pour commuter entre BAND SET 1, BAND SET 2 et CHANNEL, tournez</p> <div style="display: flex; align-items: center; gap: 20px;">   </div>	<p>Sélectionnez:</p> <ul style="list-style-type: none"> • BAND SET 1 ou BAND SET 2 si vous voulez contrôler l'équipement par bande de fréquence • CHANNEL si vous voulez contrôler l'équipement par fréquence de canal

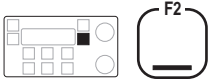
Intervention	Remarques
<p>4. Appuyez sur</p> 	<p>L'affichage indique:</p> <div data-bbox="717 263 1036 359" style="border: 1px solid black; padding: 5px;"><p>LINK SETUP MENU 1-Pin 2-Inhibit 3-Antenna 4-Reset ENTER</p></div>
<p>5. Quittez le mode 'Paramétrage par barrette de pontage'.</p>	<p>Voir <i>Entrée/sortie du mode 'Paramétrage par barrette de pontage'</i> page 9-2.</p>



Paramétrage du code personnel (CP)

Cette procédure sert à introduire, modifier ou annuler le CP de l'émetteur-récepteur.

Le paramétrage du CP est une mesure de sécurité. Personne ne pourra exploiter l'émetteur-récepteur sans connaître le CP qui y est programmé.

Vous devez connaître le CP existant pour pouvoir modifier ou annuler l'utilisation du CP.







N'oubliez pas votre CP!

Sinon, vous ne pourrez pas utiliser l'émetteur-récepteur. Vous devrez obtenir un mot de passe de Codan pour effacer le CP existant.

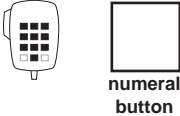
Pour introduire, modifier ou annuler un CP:

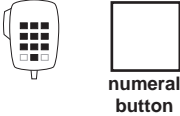
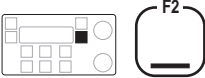
Intervention	Remarques
<p>1. Entrez en mode 'Paramétrage par barrette de pontage'.</p>	<p>Voir <i>Entrée/sortie du mode 'Paramétrage par barrette de pontage'</i> page 9-2.</p> <p>L'affichage indique:</p> <div style="border: 1px solid black; padding: 5px; width: fit-content;"> <pre>LINK SETUP MENU 1-Pin 2-Inhibit 3-Antenna 4-Reset ENTER</pre> </div>

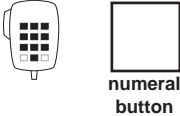
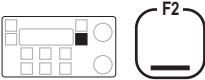
Intervention	Remarques
<p>2. Tapez 1</p> 	<p>Si un CP est déjà programmé, l'affichage indique:</p>  <p>Si un CP n'a pas été programmé, l'affichage indique:</p> 
<p>3. Un CP est-il déjà programmé?</p> <p>Oui ➤ Etape 4.</p> <p>Non ➤ Etape 6.</p>	
<p>4. Tapez le CP existant</p> 	
<p>5. Appuyez sur</p> 	<p>Si vous tapez un CP incorrect, l'émetteur-récepteur bipe deux fois et se met hors tension. Mettez l'appareil sous tension et recommencez.</p>

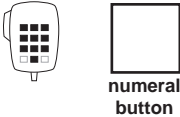
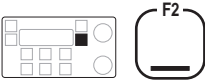
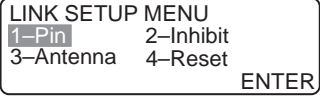
Intervention	Remarques
<p>6. Tapez le nouveau CP</p> 	<p>Tapez 6 chiffres maximum. Pour annuler l'utilisation d'un CP, tapez 0.</p>
<p>7. Appuyez sur</p> 	<p>L'affichage indique:</p> 
<p>8. Tapez le nouveau CP une nouvelle fois</p> 	<p>L'émetteur-récepteur vous demande de retaper le CP pour vérifier que vous avez tapé le bon numéro. Si le numéro que vous retapez est différent la deuxième fois, l'émetteur-récepteur bipé. Passez à l'étape 6 pour retaper le nouveau CP.</p>
<p>9. Appuyez sur</p> 	<p>L'affichage indique:</p> 
<p>10. Quittez le mode 'Paramétrage par barrette de pontage'</p>	<p>Voir <i>Entrée/sortie du mode 'Paramétrage par barrette de pontage'</i> page 9-2.</p>



Exploitabilité du mode 'Paramétrage' activée/ neutralisée

Cette procédure sert à activer ou neutraliser l'exploitabilité du mode Paramétrage.

Dès que vous avez utilisé le mode Paramétrage pour définir le mode de fonctionnement de l'émetteur-récepteur, l'interdiction de tout accès fortuit à ce mode évitera l'effacement ou la modification accidentelle des informations programmées.

Ainsi, un chef des transports responsable d'un parc de véhicules pourra utiliser cette procédure pour éviter que les émetteurs-récepteurs installés dans les véhicules ne soient modifiés après leur paramétrage.

Pour activer ou neutraliser l'exploitabilité du mode Paramétrage:

Intervention	Remarques
1. Entrez en mode Paramétrage par barrette de pontage.	<p data-bbox="712 906 1023 999">Voir <i>Entrée/sortie du mode Paramétrage par barrette de pontage</i> page 9-2.</p> <p data-bbox="712 1018 930 1048">L'affichage indique:</p> <div data-bbox="717 1062 1034 1157" style="border: 1px solid black; padding: 5px;"><p data-bbox="717 1062 1034 1157">LINK SETUP MENU 1-Pin 2-Inhibit 3-Antenna 4-Reset ENTER</p></div>

Intervention

Remarques

2.

Tapez 2

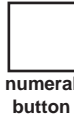

L'affichage indique:



ou

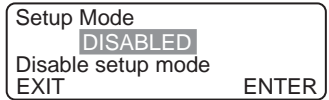

3.

Pour commuter entre
ENABLED et
DISABLED, tournez



Sélectionnez:

- ENABLED pour autoriser l'utilisation du mode Paramétrage
- DISABLED pour interdire l'utilisation du mode Paramétrage

4.

Appuyez sur



L'affichage indique:

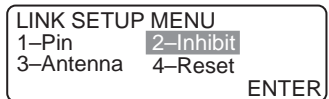

5.

Quittez le mode
Paramétrage par
barrette de pontage.

Voir *Entrée/sortie du mode Paramétrage par barrette de pontage* page 9-2.



Réinitialisation de l'émetteur-récepteur à ses paramètres d'usine

Cette procédure sert à réinitialiser l'émetteur-récepteur à ses paramètres d'usine.

Vous pouvez:

- effacer tous les canaux non protégés
- remettre les paramètres de l'utilisateur sur leurs valeurs par défaut d'usine
- remettre les paramètres de l'utilisateur sur leurs valeurs par défaut d'usine et effacer tous les canaux (réinitialisation intégrale de l'émetteur-récepteur à son état usine)







Réfléchissez bien avant d'effacer tous les canaux car parmi eux se trouvent tous les canaux protégés paramétrés par Codan! Si vous effacez tous les canaux et que votre émetteur-récepteur n'est pas muni de l'option TXE, il vous faudra attendre que vos canaux d'émission soient réintroduits par Codan avant de pouvoir exploiter l'émetteur-récepteur.

Les paramètres utilisateur englobent tous les paramètres de l'émetteur-récepteur, sauf:

- l'information canal
- CP
- options émetteur-récepteur installées par Codan ou validées par mot de passe
- réglages de luminosité et de contraste de l'affichage

Pour réinitialiser certains ou tous les paramètres de l'émetteur-récepteur à leur valeur d'usine:

Intervention	Remarques
<p>1. Entrez en mode Paramétrage par barrette de pontage.</p>	<p>Voir <i>Entrée/sortie du mode Paramétrage par barrette de pontage</i> page 9-2.</p> <p>L'affichage indique:</p> <div data-bbox="717 496 1037 595" style="border: 1px solid black; padding: 5px;"> <pre>LINK SETUP MENU 1-Pin 2-Inhibit 3-Antenna 4-Reset ENTER</pre> </div>
<p>2. Tapez 4</p> <div data-bbox="423 719 602 836" style="display: flex; align-items: center; gap: 20px;">  <div style="text-align: center;">  <p>numeral button</p> </div> </div>	<p>L'affichage indique:</p> <div data-bbox="717 719 1037 815" style="border: 1px solid black; padding: 5px;"> <pre>Press F2 to: Delete all unprotected channels EXIT RESET</pre> </div>
<p>3. Pour commuter entre les trois types de programmes de réinitialisation, tournez</p> <div data-bbox="398 1110 602 1206" style="display: flex; align-items: center; gap: 20px;">  <div style="text-align: center;">  <p>Select</p> </div> </div>	<p>Sélectionnez:</p> <ul style="list-style-type: none"> • Delete all unprotected channels—pour effacer uniquement les canaux non protégés • Reset user settings to factory defaults—pour réinitialiser les paramètres utilisateur mais pas les canaux

Intervention

Remarques

3. (suite)

- **Reset user settings, delete all channels**— pour réinitialiser les paramètres utilisateur et tous les canaux—réinitialisation intégrale de l'émetteur-récepteur



Utilisez avec circonspection!

4.

Appuyez sur

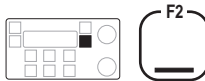

Trois affichages sont possible:

Press F2 to confirm:
Delete all
unprotected channels
EXIT RESET

Press F2 to confirm:
Reset user settings
to factory defaults
EXIT RESET

Press F2 to confirm:
Reset user settings,
delete all channels
EXIT RESET

Pour quitter cette procédure sans rien réinitialiser, appuyez sur

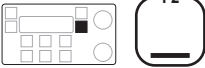

Intervention	Remarques
<p>5. Pour lancer la réinitialisation, appuyez sur</p> 	<p>L'affichage indique:</p> <div style="border: 1px solid black; padding: 5px; width: fit-content;"> <p>LINK SETUP MENU 1-Pin 2-Inhibit 3-Antenna 4-Reset ENTER</p> </div>
<p>6. Quittez le mode Paramétrage par barrette de pontage.</p>	<p>Voir Entrée/sortie du mode <i>Paramétrage</i> page 9-2.</p>



Mode 'Paramétrage par barrette de pontage'

10 Messages d'affichage

Ce chapitre donne la liste de tous les messages qui s'affichent sur l'émetteur-récepteur. A savoir:

- les messages d'état de l'émetteur-récepteur
- les messages d'erreur de l'opérateur
- les messages d'erreur du système

Certains messages d'erreur sont accompagnés d'un ou de plusieurs bipes.

Message	Signification	Intervention
ALE ACK timeout	L'émetteur-récepteur ne peut pas communiquer avec le contrôleur ALE 9300.	Si un contrôleur ALE 9300 est connecté, vérifiez les câbles le reliant à l'émetteur-récepteur. Sinon, reportez-vous au <i>Chapitre 7, Périphériques raccordés à RS232</i> pour supprimer ALE du paramétrage. Si nécessaire, demandez l'aide de votre concessionnaire Codan.
ALE not initialised	Le contrôleur ALE 9300 n'a pas été initialisé.	Pour initialiser le contrôleur ALE, mettez-le hors tension et puis de nouveau sous tension. Si aucun contrôleur ALE n'est raccordé, voir <i>Chapitre 7, Périphériques raccordés à RS232</i> pour supprimer ALE du paramétrage.
Antenna untuned	L'antenne ou le syntoniseur automatique n'est pas syntonisé.	Appuyez sur le bouton Tune pour syntoniser l'antenne.
Auto-tuning	L'antenne est en cours de syntonisation automatique avant l'émission.	Aucune.
Bad ALE ACK	L'émetteur-récepteur ne peut pas communiquer avec le contrôleur ALE 9300.	Si le contrôleur ALE 9300 est raccordé, vérifiez les câbles le reliant à l'émetteur-récepteur. Sinon, reportez-vous au <i>Chapitre 7, Périphériques raccordés à RS232</i> pour supprimer ALE du paramétrage. Si nécessaire, demandez l'aide de votre concessionnaire Codan.

Message	Signification	Intervention
Bad ALE SCall channel	Un canal du tableau de balayage ALE n'a pas été attribué à un groupe d'appels sélectifs.	Attribuez un groupe d'appels sélectifs (S1–S5) à ce canal d'appel sélectif ALE. Voir <i>Chapitre 8, Paramétrage de l'adressé d'appel sélectif</i> .
Bad record type XX	Des données ont été corrompues pendant la programmation XP.	Vérifiez les câbles XP. Mettez l'émetteur-récepteur hors tension et puis sous tension. Si le problème persiste, demandez l'aide de votre concessionnaire Codan.
Bad type/inst XX/XX	L'émetteur-récepteur a détecté un défaut de données interne.	Mettez l'émetteur-récepteur hors tension et puis sous tension. Si le problème persiste, demandez l'aide de votre concessionnaire Codan.
BBRAM Ck/Sum Err	Les données de la RAM de batterie de secours sont corrompues.	Demandez l'aide de votre concessionnaire Codan.
BBRAM update failed	L'émetteur-récepteur ne peut pas lire/enregistrer des données sur la RAM de batterie de secours.	Demandez l'aide de votre concessionnaire Codan.
Call stack empty	Aucun appel sélectif, téléphonique ou message n'est stocké en mémoire d'appels.	Consultez le <i>Guide de l'utilisateur de l'émetteur-récepteur HF BLU, Chapitre 5, Revue des appels stockés en mémoire</i> .
Channel not found	Ce numéro de canal n'est pas utilisé.	Sélectionnez un canal existant.
Channel protected	Le canal en cours est protégé contre toute modification ou effacement.	Si vous devez effacer ou modifier ce canal, demandez l'aide de votre concessionnaire Codan.

Message	Signification	Intervention
Channel space full	Le nombre maximum de canaux a été paramétré.	Si vous devez ajouter des canaux, effacez d'abord des canaux superflus non protégés (NP). Voir <i>Chapitre 3, Effacement de canaux</i> . Pour les canaux protégés (P), demandez l'aide de votre concessionnaire Codan.
Channel used	Ce canal existe déjà et vous êtes sur le point de modifier ses paramètres.	Continuez à moins que vous ne vouliez pas modifier ce canal. Voir <i>Chapitre 3, Création et édition de canaux</i> .
Clarifier	Le mode Clarifieur a été sélectionné.	Clarifiez en tournant le bouton Select du panneau de commande. Reportez-vous au <i>Guide de l'utilisateur de l'émetteur-récepteur HF BLU, Chapitre 3, Utilisation du mode Clarifieur</i> .
Cloning failed	Le clonage de l'émetteur-récepteur a échoué.	Vérifiez les câbles de programmation. Mettez l'appareil hors tension et puis sous tension. Faites une autre tentative de clonage. Si le problème persiste, demandez l'aide de votre concessionnaire Codan.
Cloning finished	Le clonage a réussi et est terminé.	Aucune.
Completed	L'émetteur-récepteur a fini de charger des informations en provenance du contrôleur ALE 9300.	Aucune.

Message	Signification	Intervention
Data	L'émetteur-récepteur est en mode Données.	Aucune.
Disconnect Err	L'émetteur-récepteur a reçu le message 'déconnecter l'appel' alors qu'aucun IPC-500 n'est utilisé.	Si le problème persiste, demandez l'aide de votre concessionnaire Codan.
Emergency abort	L'appel d'urgence a été annulé.	Aucune.
Empty scan table	Aucun canal n'a été paramétré dans le tableau de balayage sélectionné.	Pour paramétrer un tableau de balayage, voir <i>Chapitre 3, Création des tableaux de balayage</i> .
Error PIN mismatch	Quand vous avez tapé votre nouveau CP pour la deuxième fois, vous avez tapé un numéro différent.	Reparamétrez le CP. Voir <i>Chapitre 9, Paramétrage du CP</i> .
Error: no self ID	Votre adressé n'a pas été paramétrée.	Voir <i>Chapitre 8, Paramétrage de l'adressé d'appel sélectif</i> .
External RAM bad	L'émetteur-récepteur ne peut pas lire/enregistrer sur la RAM parallèle à la mise sous tension.	Mettez l'émetteur-récepteur hors tension et puis sous tension. Si le problème persiste, demandez l'aide de votre concessionnaire Codan.
Frequency not found	Aucun canal n'a été paramétré pour cette fréquence.	Si vous voulez recevoir sur cette fréquence, reportez-vous au <i>Chapitre 3, Création et édition de canaux</i> . Si vous voulez émettre sur cette fréquence, contactez votre concessionnaire Codan.

Message	Signification	Intervention
FSK calibration fail	Le décodeur d'appel sélectif n'est pas étalonné.	Mettez l'émetteur-récepteur hors tension et puis sous tension. Si le message réapparaît, demandez l'aide de votre concessionnaire Codan.
I2C bus error XXXX:XXXX	Il y a une défaillance matérielle majeure sur un des circuits du bus CI ² .	Demandez l'aide de votre concessionnaire Codan.
Intrnl Tmr Alloc Err	L'émetteur-récepteur a détecté une erreur d'allocation d'horloge interne.	Mettez l'émetteur-récepteur hors tension et puis sous tension. Si le problème persiste, demandez l'aide de votre concessionnaire Codan.
Invalid IPC channel	Ce canal ne peut pas être utilisé par un IPC-500.	Demandez l'aide de votre concessionnaire Codan.
Is emergency channel	Il s'agit d'un canal numérique d'urgence.	Vous ne pourrez effacer ce canal qu'après l'avoir supprimé du tableau d'appel d'urgence.
Link established	L'émetteur-récepteur a établi une liaison ALE avec l'autre poste.	Continuez votre appel. Pour en savoir plus sur ALE, voir <i>Chapitre 5, Paramètres de l'option ALE</i> .
Link failed	L'émetteur-récepteur n'a pas réussi à établir une liaison ALE. L'appel a échoué.	Essayez d'émettre un autre appel ALE. Pour en savoir plus sur ALE, voir <i>Chapitre 5, Paramètres de l'option ALE</i> . Au besoin, demandez l'aide de votre concessionnaire Codan.
Loading ALE data	L'émetteur-récepteur est en train de charger des données provenant du contrôleur ALE 9300.	Attendez que le chargement soit terminé.

Message	Signification	Intervention
Low battery	La tension batterie est tombée au-dessous de 10 volts.	Rechargez ou changez la batterie.
No ALE scan table	Des canaux n'ont pas été paramétrés dans le tableau de balayage ALE.	Pour paramétrer un tableau de balayage ALE, voir <i>Chapitre 3, Création d'un tableau de balayage</i> (paramétrer le type d'appel ALE).
No call available	L'appel sélectif n'a pas été validé ou aucun groupe d'appels sélectifs n'a été attribué à ce canal.	Pour modifier les paramètres de canal, voir <i>Chapitre 3, Création et édition de canaux</i> . Sélectionnez un des groupes d'appels sélectifs S1-S5. Si le canal est protégé, demandez l'aide de votre concessionnaire Codan.
No channels fitted	Aucun canal n'a été paramétré dans l'émetteur-récepteur.	Demandez l'aide de votre concessionnaire Codan.
No deflt rec for XX	L'émetteur-récepteur n'a pas pu lire un paramètre par défaut.	Mettez l'émetteur-récepteur hors tension et puis sous tension. Si le problème persiste, demandez l'aide de votre concessionnaire Codan.
No destination ID	Une adressé à appeler n'a pas été paramétrée.	Consultez le <i>Guide de l'utilisateur du 9360, Chapitre 4, Emission d'un appel sélectif</i> pour savoir comment introduire l'adressé du poste que vous voulez appeler.
No external unit connected	Le poste distant n'est pas configuré pour répondre.	Aucune.

Message	Signification	Intervention
No GPS information	Des coordonnées n'ont pas été reçues en provenance du récepteur GPS.	Si aucun récepteur GPS n'est raccordé, neutralisez le bipé d'erreur GPS. (Voir <i>Chapitre 6, Temporisation GPS activée/neutralisée</i>). Si un récepteur GPS est raccordé à la prise RS232 , vérifiez que RS232 est paramétré sur GPS NMEA-0183 ((Voir <i>Chapitre 7, Périphériques raccordés à RS232</i>). Vérifiez les câbles.
No real time clock	L'horloge est défectueuse.	Demandez l'aide de votre concessionnaire Codan.
No response	L'émission d'un appel GPS, appel message ou appel d'état n'a généré aucune réponse du poste destinataire.	Trouvez le meilleur canal à utiliser en émettant des appels sélectifs par balisage sur les canaux disponibles. Emettez l'appel message une nouvelle fois. S'il n'y a toujours pas de réponse, vérifiez que la clé de confidentialité est paramétrée correctement (Voir <i>Chapitre 5, Confidentialité des appels activée/neutralisée</i>).
No Selcall send	Ce canal ne vous autorise pas à émettre des appels sélectifs.	Demandez l'aide de votre concessionnaire Codan.
No tones programmed	Aucune fréquence d'appel par tonalité n'a été paramétrée.	Voir <i>Chapitre 8, Paramétrage des appels par tonalité</i> .
Not enabled	Cette option n'est pas validée.	Pour valider l'option, reportez-vous à la procédure appropriée dans ce manuel.
Not tuned	L'antenne n'a pas été syntonisée.	Appuyez sur le bouton Tune pour syntoniser l'antenne.

Message	Signification	Intervention
Option not fitted	Cette option n'a pas été validée dans l'émetteur-récepteur.	Si vous voulez cette option, contactez votre concessionnaire Codan.
Page call succeeded	Un appel message a généré un accusé de réception.	Aucune.
Parallel EEPROM bad	Les données de l'E ² PROM parallèle ont été corrompues.	Demandez l'aide de votre concessionnaire Codan.
Program inhibited	Le canal en cours est protégé contre tout effacement.	Si vous voulez copier ce canal sur un autre numéro de canal, reportez-vous au <i>Chapitre 3, Création et édition de canaux</i> . Au besoin, demandez l'aide de votre concessionnaire Codan.
PTT cutout	La durée de l'émission a dépassé le temps imparti.	Si vous voulez modifier le temps imparti, reportez-vous au <i>Chapitre 7, Minuterie d'émission de l'alternat (PTT)</i> .
PTT inhibited	Le canal en cours est 'réception uniquement'.	Sélectionnez un autre canal si vous voulez émettre.
Queue full	La file d'attente des tâches interne est saturée.	Mettez l'émetteur-récepteur hors tension et puis sous tension. Si le problème persiste, demandez l'aide de votre concessionnaire Codan.
RAM fault	L'émetteur-récepteur ne peut pas lire de données en provenance de la RAM parallèle.	Demandez l'aide de votre concessionnaire Codan.

Message	Signification	Intervention
RTC Ck/Sum Err	L'émetteur-récepteur a détecté une erreur de total de contrôle d'horloge en temps réel.	Mettez l'émetteur-récepteur hors tension et puis sous tension. Vérifiez la batterie de secours en lithium de l'horloge. Si le problème persiste, contactez votre concessionnaire Codan.
S'call mute disabled	L'exploitabilité du silencieux d'appel sélectif est neutralisée.	Pour rendre le silencieux d'appel sélectif disponible, voir <i>Chapitre 8, Exploitabilité du silencieux d'appel sélectif activée/ neutralisée.</i>
Scan abort	Le balayage s'est arrêté car le PTT ou un autre bouton a été enfoncé.	Pour quitter le mode Balayage, reportez-vous au <i>Guide de l'utilisateur de l'émetteur-récepteur HF BLU, Chapitre 3, Balayage des appels en réception.</i>
Scan inhibited	L'édition d'un tableau de balayage n'est pas autorisée à présent.	Pour pouvoir éditer un tableau de balayage, voir <i>Chapitre 8, Edition des tableaux de balayage activée/neutralisée.</i>
Scan program full	Ce tableau de balayage est complet; il contient le nombre maximum de 10 canaux.	Voir <i>Chapitre 3, Création des tableaux de balayage.</i>
Scan-tuning	L'antenne est en cours de syntonisation automatique maintenant que le mode 'Balayage' a été initialisé.	Aucune.
SEEPROM Ck/Sum Err	Les données de l'E ² PROM sériel sont corrompues.	Demandez l'aide de votre concessionnaire Codan.

Message	Signification	Intervention
Serial BBPROM bad	L'émetteur-récepteur ne peut pas lire/enregistrer avec fiabilité sur la ROM de batterie de secours à la mise sous tension.	Demandez l'aide de votre concessionnaire Codan.
Serial EEPROM bad	L'émetteur-récepteur ne peut pas lire/enregistrer avec fiabilité sur l'E ² PROM sériel à la mise sous tension.	Demandez l'aide de votre concessionnaire Codan.
Serial EEPROM fail XX	L'émetteur-récepteur a détecté une erreur en lisant/enregistrant des données sur l'E ² PROM sériel.	Demandez l'aide de votre concessionnaire Codan.
Telcall disabled	L'émission d'appels téléphoniques à partir de l'émetteur-récepteur n'est pas autorisée à présent.	Pour activer l'exploitabilité de l'appel téléphonique, voir <i>Chapitre 8, Exploitabilité de l'appel téléphonique activée/neutralisée.</i>
Tone is disabled	Vous ne pouvez pas émettre d'appel par tonalité car aucun groupe d'appels par tonalité n'a été attribué à ce canal.	Pour attribuer un groupe d'appels par tonalité à ce canal, voir <i>Chapitre 3, Création et édition de canaux.</i>
Transmit inhibited	Le canal en cours est réservé à la réception.	Sélectionnez un canal validé pour l'émission.
Tune abort	La syntonisation d'antenne a été annulée car le bouton PTT du microphone a été enfoncé.	Resyntonisez l'antenne si nécessaire.

Message	Signification	Intervention
Tune fail	La syntonisation de l'antenne a échoué.	Vérifiez la position de l'antenne (est-elle, trop proche d'un bâtiment par ex.) et appuyez sur le bouton PTT pour resyntoniser l'antenne.
Tune pass	La syntonisation de l'antenne a réussi.	Aucune.
Tuner fault	L'émetteur-récepteur n'a pas réussi à syntoniser l'antenne au bout de deux minutes.	Vérifiez l'installation (les câbles vers le syntoniseur d'antenne par exemple) et appuyez sur le bouton Tune pour resyntoniser l'antenne. Si le problème persiste, demandez l'aide de votre concessionnaire Codan.
Tuning	Le bouton Tune a été enfoncé et l'antenne est maintenant en cours de syntonisation.	Aucune.
Unknown error: XX	L'émetteur-récepteur a détecté une erreur de données inconnue.	Demandez l'aide de votre concessionnaire Codan.
Unlock error VCO1	VCO1 est déverrouillé.	Demandez l'aide de votre concessionnaire Codan.
Unlock error VCO1&2	VCO1 et VCO2 sont déverrouillés.	Demandez l'aide de votre concessionnaire Codan.
Unlock error VCO2	VCO2 est déverrouillé.	Demandez l'aide de votre concessionnaire Codan.
Value too high	Le chiffre introduit est trop élevé.	Introduisez le chiffre correct.
Value too low	Le chiffre introduit est trop bas.	Introduisez le chiffre correct.

Message	Signification	Intervention
Writing SEE defaults	En train de reprogrammer les paramètres par défaut de l'E ² PROM sériel.	Aucune.
Out of PA range	Un canal a une fréquence située hors de bande de fréquences d'exploitation de l'AP.	Demandez l'aide de votre concessionnaire Codan.



11 Annexe

Ce chapitre traite des sujets suivants:

- l'agencement des broches des connecteurs de l'émetteur-récepteur et du module de commande (11-2)
- les périphériques que vous pouvez raccorder à l'émetteur-récepteur (11-8)
- la manière d'utiliser l'interface en option RS232/I²C pour raccorder diverses combinaisons de périphériques (11-10)
- les spécifications de l'émetteur-récepteur (11-14)
- les accessoires disponibles pour l'émetteur-récepteur (11-15)

Connecteurs

Les informations contenues dans cette section sont réservées aux techniciens qualifiés. L'inobservation des critères énoncés et implicites risque d'endommager l'émetteur-récepteur.

Cette section couvre:

- la prise du microphone
- le connecteur **Antenna Control**
- le connecteur **Remote Control**
- le connecteur **GP**
- la prise **RS232**
- la prise de haut-parleur **L/S**
- la prise **Ext Alarm**

Prise microphone

La prise microphone n'est pas marquée. Elle est située à gauche de la face avant.

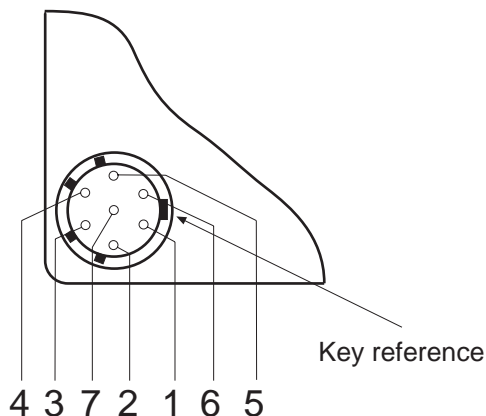

Broche	Fonction
1	Sortie audio haut-parleur
2	Entrée microphone
3	Terre
4	Entrée de données
5	Entrée PTT (actif à l'état bas) et sortie données
6	Batterie (commutée)
7	Haut-parleur de face avant (retour par le sol)

Connecteur Antenna Control (commande d'antenne)

Le connecteur **Antenna Control** est situé sur le panneau arrière, à gauche.

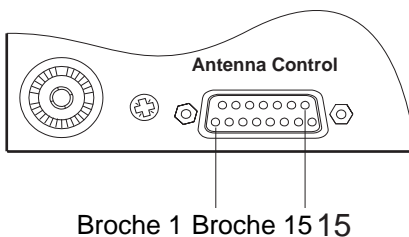

Broche	Fonction
1	Canal décimal codé binaire 4
2	Canal décimal codé binaire 8
3	Pas utilisée
4	Syntonisation entrée/sortie (actif à l'état bas)
5	Balayage antenne (actif à l'état bas)
6	Pas utilisée
7	Pas utilisée
8	Sortie PTT (+10 V=Tx)
9	Canal décimal codé binaire 1
10	Canal décimal codé binaire 2
11	Syntonisé
12	Batterie (commutée)
13	Batterie (commutée)
14	Terre
15	Terre

Connecteur Remote Control (commande à distance)

Le connecteur **Remote Control** est situé à droite sur le panneau arrière.



*Veillez à ce que l'émetteur-récepteur soit débranché de la source d'alimentation CC avant de raccorder quoique ce soit au connecteur **Remote Control**.*

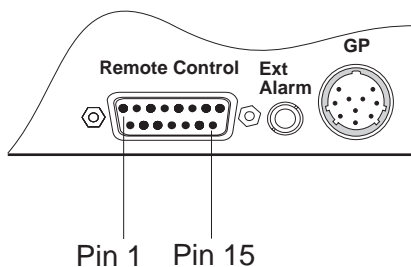

Broche	Fonction
1	Haut-parleur
2	PTT distant
3	Entrée audio externe
4	Sous tension
5	Données (bus CI ² , 5 V)
6	Pas utilisée
7	Horloge (bus CI ² , 5 V)
8	Voyant Rx et Tx
9	Terre
10	Terre
11	Entrée audio de l'émetteur
12	Sortie démodulée du récepteur
13	Sortie audio du récepteur
14	Ligne d'interruption (bus CI ² , 5 V)
15	Batterie (commutée)

Connecteur GP

Le connecteur **GP** à 10 broches est situé à droite sur le panneau arrière. Il est destiné aux contrôleurs ALE, interfaces pour télécopieurs et modems.

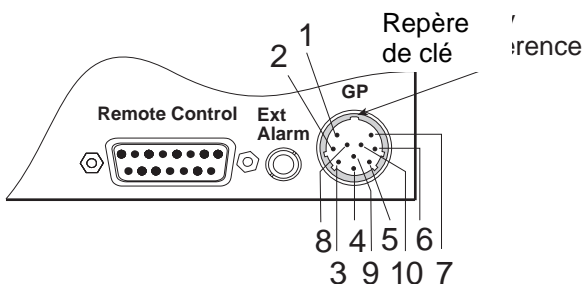

Broche	Fonction
1	Terre
2	Sortie récepteur
3	Entrée émetteur
4	Ligne en attente
5	Entrée alarme
6	Entrée PTT (actif à l'état bas)
7	Balayage
8	Batterie (commutée)
9	Réception RS232
10	Emission RS232

Prise RS232

La prise RS232 est marquée **RS232**. Elle est située au milieu du panneau arrière.

Connexion	Fonction
Pointe	Entrée des données dans l'émetteur-récepteur
Anneau	Sortie des données de l'émetteur-récepteur
Manchon	Terre

Prise haut-parleur

La prise haut-parleur est marquée **L/S**. Elle est située au milieu du panneau arrière.

Connexion	Fonction
Pointe	Sortie audio du haut-parleur
Manchon	Terre

Prise alarme externe

La prise alarme externe est marquée **Ext Alarm**. Elle est située à droite sur le panneau arrière.

Connexion	Fonction
Pointe	Contact de relais
Manchon	Contact de relais (Terre)



Raccordement de périphériques

Les périphériques suivants se branchent sur le panneau arrière de l'émetteur-récepteur:

- interface de commande à distance 8571
- contrôleur ALE 9300
- module de commande 9366 ou 9330
- syntoniseur d'antenne et antenne automatique
- ordinateur
- modem pour télécopieur et données
- alarme externe
- récepteur GPS
- dispositif d'interconnexion téléphonique IPC-500

Le tableau suivant indique les connexions prévues sur le panneau arrière de l'émetteur-récepteur pour ces périphériques.

Le périphérique raccordé à la prise **RS232** ou au connecteur **GP** sur le panneau arrière de l'émetteur-récepteur est contrôlé par les paramètres de RS232 et de vitesse en baud de l'émetteur-récepteur. Voir *Chapitre 7, Périphériques raccordés à RS232 et vitesse en baud de la connexion RS232*.

Si vous voulez connecter une combinaison de contrôleurs ALE, d'ordinateurs et de récepteurs GPS, vous devez utiliser l'interface RS232/I²C en option décrite à la page 11-10.

Périphériques	Connexion du panneau arrière de l'émetteur-récepteur	Remarques
Interface de commande à distance 8571	Connecteur Remote Control	
Contrôleur 9300 ALE	Connecteur GP	Paramétrez RS232 sur 9300 ALE et la vitesse en baud sur 9600.
Module de commande 9366 ou 9330	Connecteur Remote Control	
Antenne automatique et syntoniseur d'antenne	Connecteur Antenna Control	
Ordinateur	Prise RS232	Paramétrez RS232 sur COMPUTER et la vitesse en baud sur la valeur utilisée par l'ordinateur (typiquement 9600).
Modems pour télécopieurs et données	Connecteur GP	
Extension haut-parleur	Prise L/S	
Alarme externe	Prise Ext Alarm	
Récepteur GPS	Prise RS232	Paramétrez RS232 sur GPS NMEA-0183 et la vitesse en baud sur la valeur utilisée par le récepteur GPS (typiquement 4800).
Interconnexion téléphonique IPC-500	Connecteur Remote Control	



Utilisation de l'interface RS232/I²C en option

L'interface RS232/I²C est un adaptateur qui se branche au connecteur **Remote Control**. Elle fournit deux prises supplémentaires pour le raccordement d'un récepteur GPS et d'un ordinateur.

Vous devez utiliser cette interface pour raccorder toute combinaison de contrôleurs ALE, de modems, de récepteurs GPS et d'ordinateurs car l'émetteur-récepteur ne supporte qu'un seul port RS232.

L'interface comporte:

- une prise **GPS** pour récepteur GPS
- une prise **COMPUTER** pour ordinateur
- un connecteur **Remote Control** pour équipement de commande à distance ou pour module de commande

Des commutateurs internes contrôlent les connexions de l'équipement:

- le commutateur **GPS** contrôle l'exploitation de la prise **GPS**
- le commutateur **COMP** contrôle l'exploitation de la prise **COMPUTER**
- le commutateur **I²C** est seulement utilisé si une seconde interface est connectée
- les commutateurs **GPS A** et **GPS B** déterminent la vitesse en baud pour la prise **GPS**
- les commutateurs **COMP A** et **COMP B** déterminent la vitesse en baud pour la prise **COMPUTER** (ordinateur)

Réglage de l'interface RS232/I²C

Si vous avez besoin d'aide pour régler l'interface, contactez votre concessionnaire Codan.

Les commutateurs internes sont marqués comme suit à l'intérieur du couvercle:

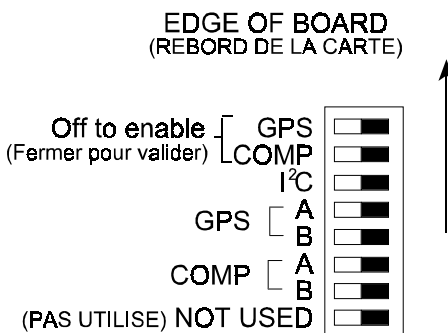

Ils se règlent uniquement sur **On** (ouvert) ou **Off** (arrêt).

Le tableau suivant indique les réglages de vitesse en baud possible pour les paires de commutateurs **GPS A/B** ou **COMP A/B**:

Commutateur GPS A ou COMP A	Commutateur GPS B ou COMP B	Réglage
on	on	baud 9600 (aucune parité, 1 bit d'arrêt)
off	on	4800 baud (aucune parité, 1 bit arrêt)
on	off	baud 2400 (aucune parité, 1 bit d'arrêt)
off	off	baud 1200 (aucune parité, 1 bit d'arrêt)

Pour régler l'interface:

Intervention	Remarques
<p>1. Retirer la vis de fixation du couvercle arrière de l'interface et retirer le couvercle.</p>	
<p>2. Voulez-vous utiliser la prise GPS?</p> <p>Oui ➤ Etape 3. No ➤ Etape 5.</p>	<p>Si vous n'utilisez pas cette prise, vérifiez que le commutateur GPS est réglé sur 'on' (seule la position On ou Off peut être marquée).</p>
<p>3. Réglez le commutateur GPS sur 'off'.</p>	<p>La position 'off' valide la prise.</p>
<p>4. Utilisez les commutateurs GPS A et GPS B pour régler la vitesse en baud pour le récepteur GPS.</p>	<p>Consultez le tableau ci-dessus. Le réglage le plus courant est de 4800 baud.</p>
<p>5. Voulez-vous utiliser la prise COMPUTER (ordinateur) ?</p> <p>Oui ➤ Etape 6. No ➤ Etape 8.</p>	<p>Si vous n'utilisez pas cette prise, vérifiez que le commutateur COMP est réglé sur 'on' (seule la position On ou Off peut être marquée).</p>
<p>6. Réglez le commutateur COMP sur 'off'.</p>	<p>La position 'off' valide la prise.</p>

	Intervention	Remarques
7.	Utilisez les commutateurs COMP A et COMP B pour régler la vitesse en baud pour l'ordinateur.	Consultez le tableau ci-dessus. Le réglage le plus courant est de 9600 baud.
8.	Remplacez le couvercle et vissez-le.	

Si vous voulez raccorder d'autres périphériques, un autre ordinateur par exemple, branchez une seconde interface au connecteur **Remote Control** de la première interface.

Vérifiez que les commutateurs **I²C** ne sont pas réglés sur la même position pour les deux dispositifs. Réglez un sur 'on' et l'autre sur 'off'.



Spécifications

Capacité de canal	Reportez-vous au début du <i>Guide de l'utilisateur de l'émetteur-récepteur HF BLU</i>
Gamme de fréquences	Reportez-vous au début du <i>Guide de l'utilisateur de l'émetteur-récepteur HF BLU</i>
Mode de fonctionnement	Reportez-vous au début du <i>Guide de l'utilisateur de l'émetteur-récepteur HF BLU</i>
Puissance d'émission	Reportez-vous au début du <i>Guide de l'utilisateur de l'émetteur-récepteur HF BLU</i>
Tension secteur	12 V CC valeur nominale, négative à la terre Domaine de fonctionnement normal 10,5 V à 15 V CC Domaine de fonctionnement maximum 9 V à 16 V CC Avec protection contre inversion de polarité
Protection contre la surtension	Arrêt du système à 16 V CC (valeur nominale) pour la durée de la surtension
Courant d'alimentation	Réception (en l'absence de signal): 0,75 A Emission J3E voix: 6 A (de moyenne) J3E deux tons: 9–12 A
Dimensions et poids	Emetteur-récepteur HF BLU (châssis de montage sur véhicule non compris) Dimensions: 250 mm L x 320 mm l x 78 mm H Poids: 3,3 kg Module de commande 9366 ou 9330 (châssis de montage sur véhicule inclus) Dimensions: 140 mm L x 40 mm l x 80 mm H Poids: 0,4 kg



Accessoires

Votre émetteur-récepteur dispose des accessoires suivants:

Code	Accessoires
112	Kit de matériel d'installation sur véhicule.
117	Berceau de montage sur véhicule—entrée par l'avant. Fourni avec câble d'alimentation CC d'émetteur-récepteur (6 mètres). Ce berceau est normalement fourni avec la version commande à distance de l'émetteur-récepteur.
118	Berceau de montage sur véhicule—entrée par le haut ou le bas. Fourni avec câble d'alimentation CC d'émetteur-récepteur (6 mètres).
121	Attache à 2 modules servant à serrer l'émetteur-récepteur avec 1 appareil du même style.
122	Attache à 3 modules servant à serrer l'émetteur-récepteur avec 2 autres appareils du même style.
649	Haut-parleur séparé.
704	Kit d'antiparasitage pour véhicule.
711	Porte-fusible pour montage sur cloison du câble d'alimentation CC de l'émetteur-récepteur—fourni avec fusible de 32 amp.
712	Fusible de 32 amp pour code 711.
752	Dispositif interface RS232. Fournit 2 facilités RS232 supplémentaires pour la connexion d'un GPS et d'un ordinateur.
2055	Manuel d'entretien pour cette série d'émetteurs-récepteurs.
9366 ou simil- aire	Module de commande avec microphone portatif commandé par alternat/bloc de touches et 6 mètres de câble interface muni de connecteurs pour le 9360 ou similaire.



Index

protection contre l'effacement	3-2	options	7-5
rappel par fréquence	7-22	réinitialisation	9-14
type 'réception uniquement'	3-3	étalonnage de l'horloge	5-23
clonage d'un émetteur-récepteur	5-30	exploitation	
commande à distance, connecteur	11-5	de l'appel d'état	
confidentialité activée/neutralisée	5-21	activée/neutralisée	8-20
connecteur GP	11-6	de l'appel téléphonique	
connecteurs	11-2	activée/neutralisée	8-22
alarme externe	11-7	mode 'Récepteur à syntonisation	
commande à distance	11-5	libre' activée/neutralisée	6-19
commande d'antenne	11-4		
GP	7-20, 7-26, 7-29, 11-6	F	
haut-parleur	11-7	fréquence d'émission	3-2
microphone	11-3	fréquence de réception	3-2
RS232	7-26, 7-29, 11-7	fréquence, affichage de	6-8
contraste de l'affichage	6-4	fusibles	11-16
copiage d'un canal	3-4, 3-11		
CP		G	
effacement	7-8	gain RF activé/neutralisé	7-24
paramétrage	9-9	GPS	
création		affichage activé/neutralisé	6-21
annuaire téléphonique	3-31	minuterie activée/neutralisée	6-23
canaux	3-2, 3-17	paramètres de connexion	11-11
tableau de balayage	3-22	raccordement	11-8
	D		
dépannage, messages	10-1	H	
	E	haut-parleur	
édition		connecteur	11-7
annuaire téléphonique	3-31	montage	2-8
canaux	3-2	horloge	
tableau de balayage	3-22	étalonnage	5-23
effacement		réglage	5-25
canal	3-21		
CP	7-8	I	
tableau de balayage	3-28	installation	
émetteur-récepteur		émetteur-récepteur	2-1
accessoires	11-16	intervalle entre sondages	5-14
adresse	7-5		
clonage	5-30	L	
installation	2-1	luminosité de l'affichage	6-2
mise à la terre	2-13		
montage	2-5		

M

messages	
à la mise sous tension	7-10
d'erreur	10-1
liste complète	10-1
préenregistré pour l'appel	
message	7-2
minuterie de l'émission	7-20
mise à la terre	2-13
mise sous tension	
affichage de l'adresse	
activé/neutralisé	7-16
message activé/neutralisé	7-10
paramétrage de silencieux	7-13
mode 'Récepteur à syntonisation libre'	
création de canaux 'réception uniquement'	3-17
disponibilité activée/neutralisée	6-19
mode Paramétrage	
arbre	4-10
exploitation activée/neutralisée	9-12
liste des procédures	4-3
utilisateurs expérimentés	4-9
utilisation	4-1
mode Paramétrage par barrette de pontage	
commande d'antenne par bande ou canal	9-5
émetteur-récepteur	
réinitialisation	9-14
entrée/sortie	9-2
exploitabilité du mode	
Paramétrage activée/neutralisée	9-12
paramétrage du CP	9-9
montage	
module de commande et du haut-parleur	2-8
mot de passe	
effacement du CP	7-8
validation de l'option émetteur-récepteur	7-5

O

options	
TXE	3-4, 3-11
validations	7-5
ordinateur	
paramètres de connexion	11-11
raccordement	11-8

P

panneau arrière, connecteurs	11-2
paramétrage d'un message	
préenregistré	7-2
paramétrage de l'appel par tonalité	8-24
paramètres de connexion	11-8, 11-11
périphériques	2-14
paramètres des connexions	11-11
raccordement des dispositifs	11-8
poste	
fixe	2-2
mobile	2-3
préambule, longueur	5-18
prises	<i>Voir connecteurs</i>
PTT	
bipe de relâchement	
activé/neutralisé	7-18
minuterie d'émission	7-20

R

raccordement de périphériques	11-8
rappel de canaux par fréquence	
activé/neutralisé	7-22
réinitialisation	
ALE	5-4
émetteur-récepteur	9-14
RS232	
interface I ² C	11-11
périphériques raccordés	7-26
prise	7-26, 7-29, 11-7
vitesse en baud de la connexion	7-29

S

silencieux

Index

à la mise sous tension 7-13
d'appel sélectif 8-18
pendant le balayage 3-22
spécifications 11-15

lancement du balayage
automatique 8-2
types de 3-22
Telcall Voir appel téléphonique
terre, mise à la 2-13

T

tableau de balayage
création 3-22
édition activée/neutralisée 8-4
effacement 3-28

V

validation de l'option émetteur-
récepteur 7-5
volume des bipes 5-16